



Qualité

Une technologie moderne, des meilleurs matériaux et un contrôle de la production à chaque étape garantissent la plus haute qualité.



Service

Un service professionnel et rapide c'est le reflet de l'entreprise Drutex, qui crée des tendances en terme du service avant et après-vente depuis des années.



Sécurité

Les fenêtres et systèmes coulissants sont équipés de ferrures fiables, ce qui rend leur utilisation sûre.



Maison intelligente

Un contrôle intelligent des portes d'entrée, des fenêtres, des volets roulants, BSO, moustiquaires, portails, portillons et de l'éclairage avec un smartphone.



ul. Lęborska 31, 77-100 Bytów
+48 59 822 91 01

— SINCE 1985 —

Les informations dans cette brochure sont fournies seulement à titre informatif et indicatif.
La spécification du produit doit être vérifiée avec les données techniques spécifiées par le fabricant.

FENÊTRES PVC / SYSTÈMES COULISSANTS PVC



FENÊTRES PVC SYSTÈMES COULISSANTS PVC

NÉS DE LA PASSION
ET DE L'EXPÉRIENCE



TABLE DE MATIÈRES



FENÊTRES EN PVC 4

IGLO ENERGY	6
IGLO ENERGY CLASSIC	8
IGLO ENERGY ALUCOVER	12
IGLO 5	16
IGLO 5 CLASSIC	20
IGLO LIGHT	24
IGLO premier	28
IGLO ext	34

SYSTÈMES COULISSANTS EN PVC 28

IGLO-HS	30
IGLO ENERGY PSK	34
IGLO ENERGY CLASSIC PSK	38
IGLO 5 PSK	42
IGLO 5 CLASSIC PSK	44
IGLO LIGHT PSK	48
IGLO SLIDE	52

ACCESSOIRES 48

CROISILLONS	50
SEUILS DE PORTE- FENÊTRE	52
POIGNÉES	54
CONSTRUCTIONS ATYPIQUES	56
FERRURES	58
DORMANT DE RÉNOVATION ET DORMANT D'ADAPTATION	60
SYSTÈMES D'AÉRATION	62
COULEURS	64
VITRAGES	66
INTERCALAIRES	68
PARCLOSE ANGULAIRE	69
MAISON INTELLIGENTE	70

INFORMATIONS 72

COMPARAISON DES SYSTÈMES EN PVC:	
■ FENÊTRES	72
■ COULISSANTS	74
NOS AUTRES PRODUITS	76
À PROPOS DE L'ENTREPRISE	82



FENÊTRES EN PVC

Nos systèmes de fenêtres en PVC exclusifs sont le résultat de travaux de notre propre département du développement et de notre laboratoire de recherche. Tous les profilés sont de classe A, fabriqués exclusivement à partir de la matière vierge. Avec plus de 30 couleurs de placage, il existe une solution parfaite pour chaque style architectural. Des millions de clients satisfaits et d'experts indépendants dans le monde entier ont apprécié la qualité supérieure, les excellents paramètres d'isolation thermique et acoustique, l'esthétique de fabrication, la durabilité et la fiabilité de nos menuiseries en PVC. Découvrez vous-même, choisissez les fenêtres Drutex.

ACCESSOIRES — COULEURS
p. 48 p. 64

PROFILÉ **SYSTÈME**
IGLO ENERGY
CLASS **IGLO ENERGY CLASSIC**

Profilés du dormant et du vantail à 7 chambres, de classe A, fabriqués exclusivement à partir de la matière vierge. Le premier système au monde utilisant un joint central en EPDM expansé, qui garantit les meilleures performances en matière d'efficacité énergétique. Les fenêtres Iglo Energy et Iglo Energy Classic se distinguent par leurs excellents paramètres d'étanchéité, de perméabilité à l'air et de résistance au vent.



DONNÉES TECHNIQUES



82 mm
profondeur
d'encastrement



U_w 0,79 W/(m²K)*
Iglo Energy
 U_w 0,81 W/(m²K)*
Iglo Energy Classic
coefficient
thermique



Rw 46 dB
isolation phonique



CONSTRUCTION DU SYSTÈME

Profilés du dormant et du vantail à 7 chambres, de profondeur d'encastrement de 82 mm. Le système est doté d'un triple joint spécialement conçu: EPDM externe et interne et joint central en mousse EPDM.

IGLO ENERGY

triple vitrage
 $U_g = 0,5$ W/(m²K)

profilé semi-
affleurant

renfort de 2 mm
en forme de C

renfort complet
de 2 mm



disponible
uniquement
avec une soudure
traditionnelle

joint central en
mousse EPDM

IGLO ENERGY CLASSIC

triple vitrage
 $U_g = 0,5$ W/(m²K)

profilé non affleurant

renfort de 2 mm
en forme de C

renfort complet
de 2 mm



possibilité
de choisir
la soudure
V-Perfect
(soudure fine)

joint central en
mousse EPDM

Equipement standard:

- ferrures MACO MULTI-MATIC KS avec deux gâches anti-dégondage avec revêtement anticorrosion Silber-Look pour une protection à long terme et un bon fonctionnement de ferrure
- levage de la ferrure (dispositif anti-fausse manoeuvre- en fonction de la hauteur de fenêtre)
- microventilation dans les fenêtres oscillo-battantes
- cache-charnières en 4 couleurs: blanc, argent, brun clair, brun
- poignée en aluminium
- triple vitrage (à 2 chambres) rempli d'argon de coefficient $U_g = 0,5$ W/(m²K)

- intercalaire en acier galvanisé
- 2 joints en EPDM (externe et interne) + 1 joint central en mousse EPDM, joints de couleur noire
- joint d'étanchéité remplissant la rainure inférieure du ferrage
- renfort du dormant en acier (complet) de 2 mm, renfort du vantail en acier en forme de C
- profilé blanc teinté dans la masse
- profilé de transport PVC à 5 chambres avec joint d'étanchéité

*plus de données à la page 72

A été créé en combinant d'excellentes performances d'isolation thermique avec un design moderne. L'utilisation d'un revêtement en aluminium augmente la résistance de la fenêtre aux facteurs externes et a un effet positif sur sa statique. Une large gamme de couleurs permet de créer un style individuel pour chaque intérieur ou façade de bâtiment.



DONNÉES TECHNIQUES



*plus de données à la page 72

CONSTRUCTION DU SYSTÈME

Profilés du dormant et du vantail à 7 chambres, de profondeur d'encastrement de 82 mm. Le système est doté d'un triple joint spécialement conçu: EPDM externe et interne et joint central en mousse EPDM.

IGLO ENERGY ALUCOVER

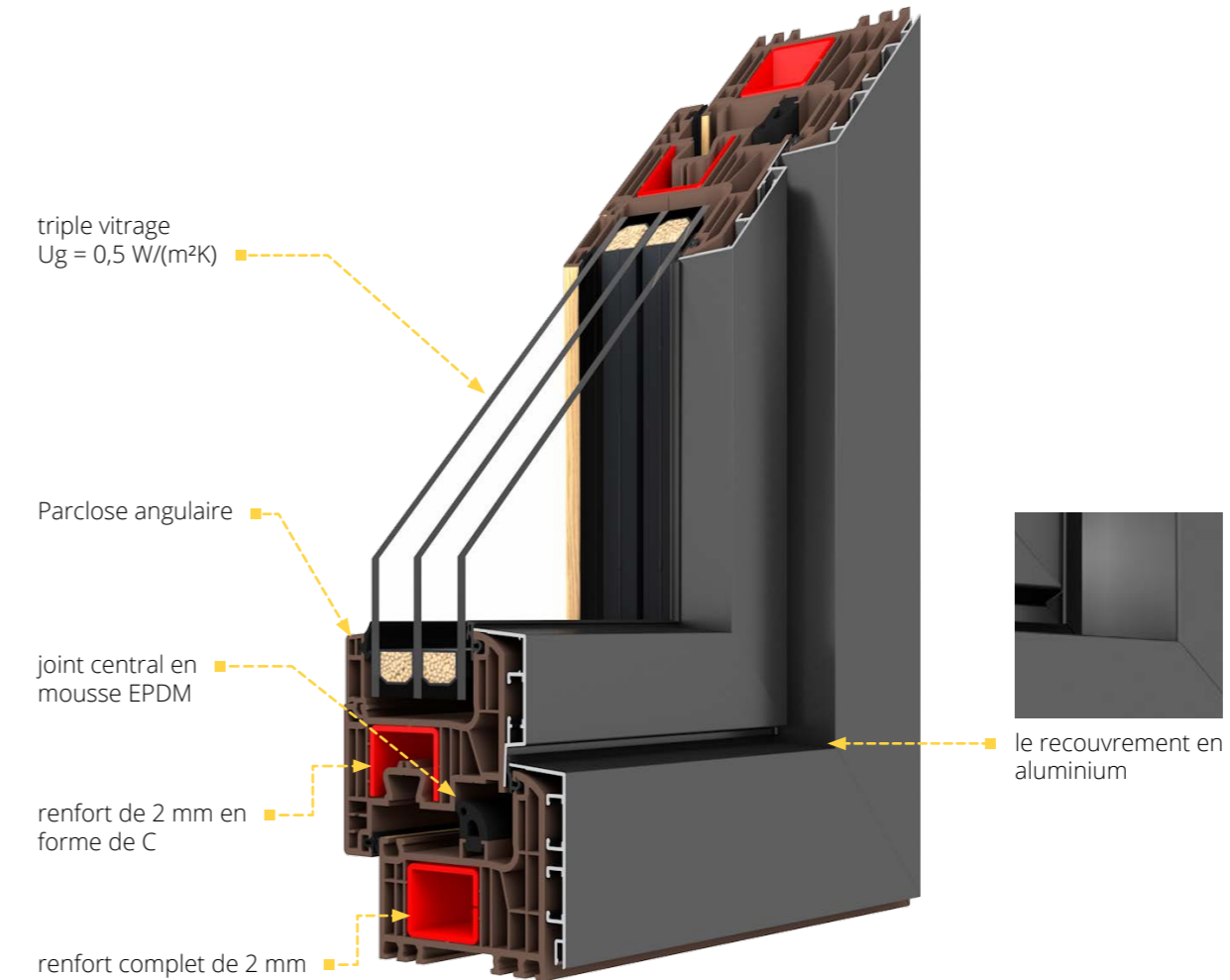

Equipement standard:

- ferrures MACO MULTI-MATIC KS avec 4 gâches anti-dégondage avec revêtement anticorrosion Silber-Look pour une protection à long terme et un bon fonctionnement de ferrure
- levage de la ferrure (dispositif anti-fausse manoeuvre- en fonction de la hauteur de fenêtre)
- microventilation dans les fenêtres oscillo-battantes
- cache-charnières en 4 couleurs: blanc, argent, brun clair, brun
- poignée de fenêtre Dublin
- triple vitrage (à 2 chambres) rempli d'argon de coefficient $U_g = 0,5 W/(m^2K)$
- Intercalaire Swisspacer Ultimate
- parclose angulaire
- 2 joints en EPDM (externe et interne) + 1 joint central en mousse EPDM, joints de couleur noire
- joint d'étanchéité remplissant la rainure inférieure du ferrage
- soudure V-Perfect
- renfort du dormant en acier (complet) de 2 mm, renfort du vantail en acier en forme de C
- peinture mat RAL
- profilé de transport PVC à 5 chambres avec joint d'étanchéité

EN OPTION



épaisseur de vitrage possible de 24 mm à 52 mm



vitrage à isolation acoustique accrue, feuilleté (sécurité et antieffraction), ornemental, à protection solaire, miroir et sablé



charnières invisibles MACO Multi-Power dans la rainure de fixation (invisible lorsque la fenêtre est fermée) ainsi que les ferrures COMFORT ou TBT



large gamme de couleurs des feuilles décoratives, possibilité de couvrir la fenêtre des deux côtés (deux couleurs identiques ou différentes) ou d'un seul côté



parclose angulaire- uniquement pour un vitrage de 48 mm (p. 69)



poignées sur un meneau mobile



croisillons intégrés en aluminium d'une largeur de 8 mm, 18 mm, 26 mm ou 45 mm (p. 50)



large gamme de profilés supplémentaires (profilés de jonction, élargisseurs, pièce d'appui)



cache-charnières en couleur personnalisée: titane, champagne, crème, noir et or



profilé teinté dans la masse: anthracite (Iglo Energy Classic uniquement) ou brun



volets roulants, brise-soleil orientables et moustiquaires (p. 78)



blocage d'ouverture



automatisation du type maison intelligente (p. 70)



La caractéristique commune des deux systèmes est la présence de 5 chambres, qui offrent de très bonnes performances d'isolation thermique. Un large éventail d'options supplémentaires distinguent nos fenêtres sur le marché de la menuiserie. L'Iglo 5 et l'Iglo 5 Classic sont parfaits pour les climats chauds et froids.



DONNÉES TECHNIQUES



70 mm
profondeur d'encastrement



$U_w 0,94 \text{ W/(m}^2\text{K)}$
coefficient thermique



Rw 36-44 dB
isolation phonique



CONSTRUCTION DU SYSTÈME

Le profilé a une construction à 5 chambres avec une profondeur d'encastrement de 70 mm. Il est doté d'un renforcement en acier du dormant et du vantail. La fenêtre est équipée d'un double joint EPDM: externe et interne.

IGLO 5

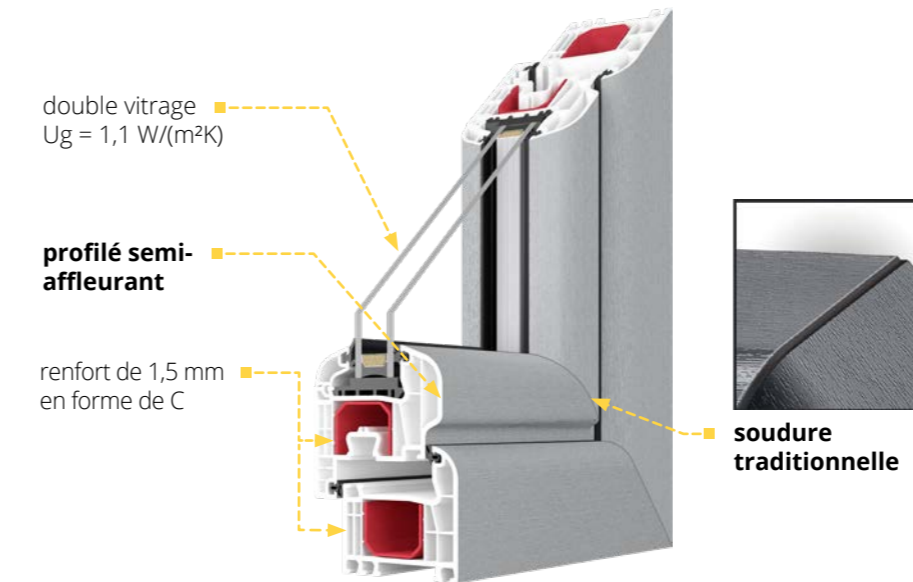

IGLO 5 CLASSIC

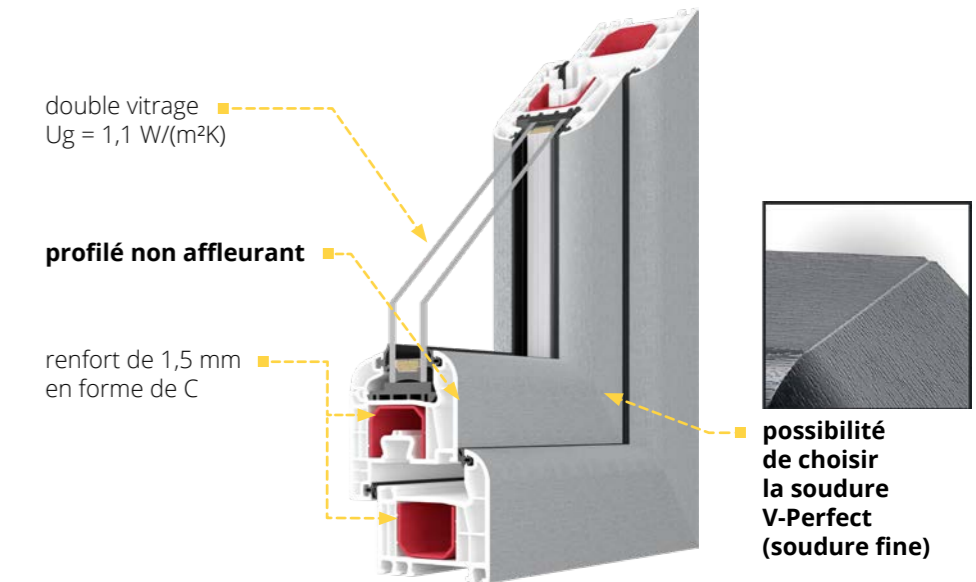

Equipement standard:

- ferrures MACO MULTI-MATIC KS avec deux gâches anti-dégondage avec revêtement anticorrosion Silber-Look pour une protection à long terme et un bon fonctionnement de la ferrure
- levage de la ferrure (dispositif anti-fausse manœuvre- en fonction de la hauteur de fenêtres)
- microventilation dans les fenêtres oscillo-battantes
- cache-charnières en 4 couleurs: blanc, argent, brun clair, brun
- poignée en aluminium
- double vitrage (1 chambre) rempli d'argon de coefficient $U_g = 1,1 \text{ W/(m}^2\text{K)}$

- intercalaire en acier galvanisé
- 2 joints en EPDM de couleur noire (externe et interne)
- joint d'étanchéité remplissant la rainure inférieure du ferrage
- renfort en acier de 1,5 mm pour le dormant et le vantail (2 mm pour les vantaux des portes-fenêtres) en forme de C
- profilé blanc teinté dans la masse
- profilé de transport PVC à 5 chambres avec joint d'étanchéité

EN OPTION



épaisseur de vitrage possible de 24 mm à 40 mm



vitrage à isolation acoustique accrue, feuilleté (sécurité et anti-effraction), ornemental, à protection solaire, miroir et sablé



intercalaire warm edge Swisspacer Ultimate, disponible en 3 variantes de couleur: noir, gris, brun (p. 68)



ferrures invisibles MACO Multi-Power dans la feuillure (non visible lorsque la fenêtre est fermée), COMFORT, TBT, poignées, de volets roulants (uniquement pour Profilé Intermédiaire, Iglo 5 Classic avec crémone DM 25)



large gamme de couleurs de feuilles décoratives, possibilité de couvrir la fenêtre des deux côtés (deux couleurs identiques ou différentes) ou d'un seul côté (p. 64)



joints gris



parclose angulaire- uniquement pour un vitrage de 24 mm (p. 69)



poignées sur un meneau mobile



croisillons collés en PVC d'une largeur de 27 mm, 45 mm ou 65 mm ou croisillons intégrés en aluminium d'une largeur de 8 mm, 18 mm, 26 mm ou 45 mm (p. 50)



triple vitrage (à 2 chambres) rempli d'argon de coefficient $U_g = 0,6 \text{ W/(m}^2\text{K)}$



cache-charnières en couleur personnalisée: titane, champagne, crème, noir et or



profilé brun teinté dans la masse



volets roulants, brise-soleil orientables et moustiquaires (p. 78)



fenêtres en technologie V-Perfect (soudure fine)



résistance aux cambriolages RC2 et RC2 N, 4 crochets, ferrures MAX



aérateurs au choix (p. 62)



blocage d'ouverture



automatisation du type maison intelligente (p. 70)



dormant de rénovation avec une aile de recouvrement de 41 mm et 65 mm et de dormant d'adaptation de 35 mm



large gamme de profilés supplémentaires (profilés de jonction, élargisseurs, pièce d'appui)



moteur d'inclinaison MACO



renfort complet (fermé) du dormant en acier



Encore plus de lumière et de plaisir. Le design d'Iglo Light s'exprime par sa forme arrondie ainsi que par les lignes fines et étroites de son profilé. Par rapport aux systèmes traditionnels, il se caractérise par un meneau mobile plus fin de 32% avec une poignée en aluminium placée symétriquement et un profilé d'ouvrant plus bas de 8 mm.



Smart Home



PERFECT

DONNÉES TECHNIQUES



70 mm

profondeur d'encastrement



$U_w 0,84 \text{ W/(m}^2\text{K)}$ *

coefficient thermique



Rw 44 dB

isolation phonique



CONSTRUCTION DU SYSTÈME

Le profilé à 5 chambres de classe A est fabriqué exclusivement en matière vierge. Sa profondeur d'encastrement est de 70 mm. Une méthode innovante et exclusive de pose du renfort en acier (35 mm x 24 mm x 2 mm) dans la chambre, fournit une résistance et une stabilité adéquate au système.

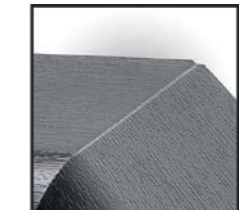
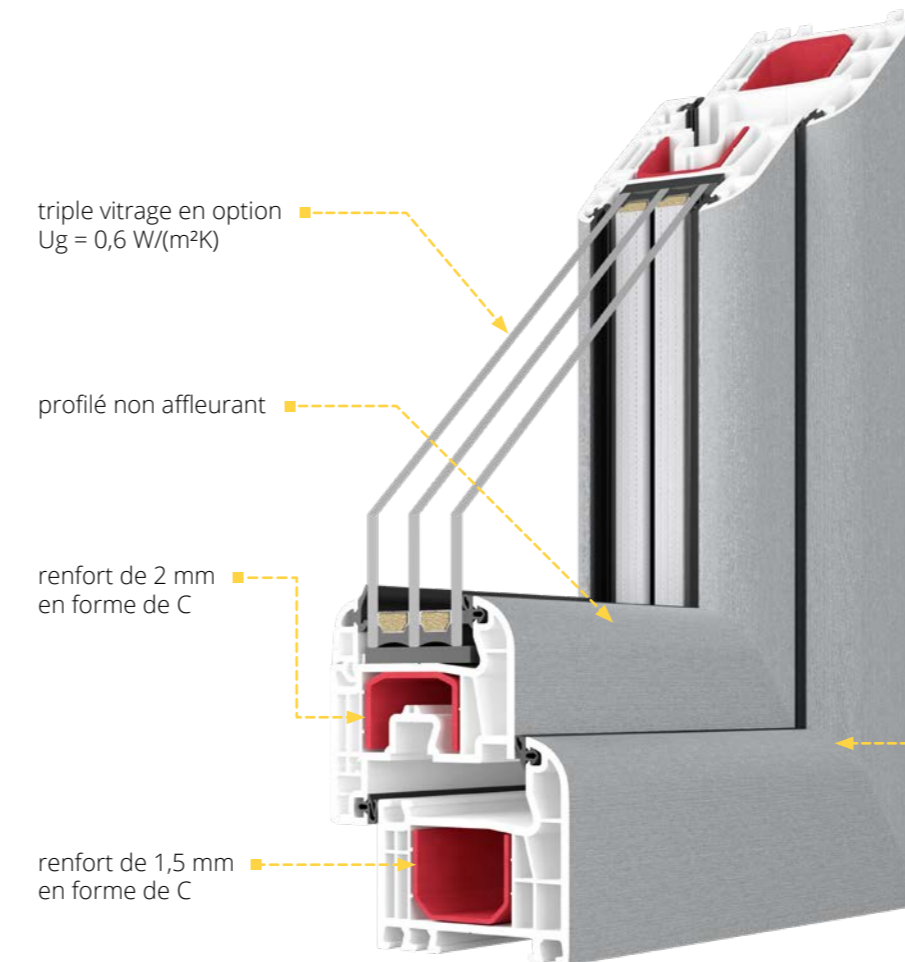

disponible uniquement avec une soudure V-Perfect (soudure fine)

Equipement standard:

- ferrures MACO MULTI-MATIC KS avec deux gâches anti-dégondage avec revêtement anticorrosion Silber-Look pour une protection à long terme et un bon fonctionnement de la ferrure
- levage de la ferrure (dispositif anti-fausse manœuvre- en fonction de la hauteur de fenêtres)
- microventilation dans les fenêtres oscillo-battantes
- cache-charnières en 4 couleurs: blanc, argent, brun clair, brun
- poignée en aluminium
- double vitrage (à 1 chambre) rempli d'argon de coefficient $U_g = 1,1 \text{ W/(m}^2\text{K)}$
- intercalaire en acier galvanisé
- 2 joints en EPDM de la couleur noire (externe et interne)
- joint d'étanchéité remplissant la rainure inférieure du ferrage
- renfort en acier de 1,5 mm pour le dormant et le vantail (2 mm pour les vantaux des portes-fenêtres) en forme de C
- profilé blanc teinté dans la masse
- profilé de transport PVC à 5 chambres avec joint d'étanchéité
- soudure V-Perfect

EN OPTION



épaisseur de vitrage possible de 24 mm à 40 mm



vitrage à isolation acoustique accrue, feuilleté (sécurité et antieffraction), ornemental, à protection solaire, miroir et sablé



intercalaire warm edge Swisspacer Ultimate, disponible en 3 variantes de couleur: noir, gris, brun (p. 68)



ferrures invisibles MACO Multi-Power dans la rainure de fixation (non visible lorsque la fenêtre est fermée) et les ferrures COMFORT ou TBT



large gamme de couleurs de feuilles décoratives, possibilité de couvrir la fenêtre des deux côtés (deux couleurs identiques ou différentes) ou d'un seul côté (str. 64)



joints gris



parclose angulaire- uniquement pour un vitrage de 24 mm (p. 69)



croisillons collés en PVC d'une largeur de 27 mm, 45 mm ou 65 mm ou croisillons intégrés en aluminium d'une largeur de 8 mm, 18 mm, 26 mm ou 45 mm (p. 50)



cache-charnières en couleurs personnalisées: titane, champagne, crème, noir et or



volets roulants, brise-soleil orientables et moustiquaires (p. 78)



triple vitrage (à 2 chambres) rempli d'argon de coefficient $U_g = 0,6 \text{ W}/(\text{m}^2\text{K})$



renfort complet (fermé) du dormant en acier



aérateurs au choix (p. 62)



blocage d'ouverture



automatisation du type maison intelligente (p. 70)



dormant de rénovation avec une aile de recouvrement de 41 mm et 65 mm et de dormant d'adaptation de 35 mm



large gamme de profilés supplémentaires (profilés de jonction, élargisseurs, pièce d'appui)



Système moderne de fenêtre d'ouverture à l'anglaise et à l'italienne en même temps (ouverture vers l'extérieur et projection vers l'extérieur) qui offre une très bonne isolation thermique et un grand confort. Ce système est le résultat des travaux de notre propre service de développement et du laboratoire de recherche de l'entreprise, ce qui garantit une haute qualité des produits proposés.



DONNÉES TECHNIQUES



70 mm
profondeur
d'encastrement



Uw 0,89 W(m²K)*
coefficient
thermique



FENÊTRES S'OUVRANT VERS L'EXTÉRIEUR

CONSTRUCTION DU SYSTÈME

Le profilé a une construction à 5 chambres avec une profondeur d'encastrement de 70 mm. Il est doté de renforts en acier pour les dormants et les vantaux. La fenêtre est équipée d'un double joint EPDM : extérieur et intérieur en couleur.

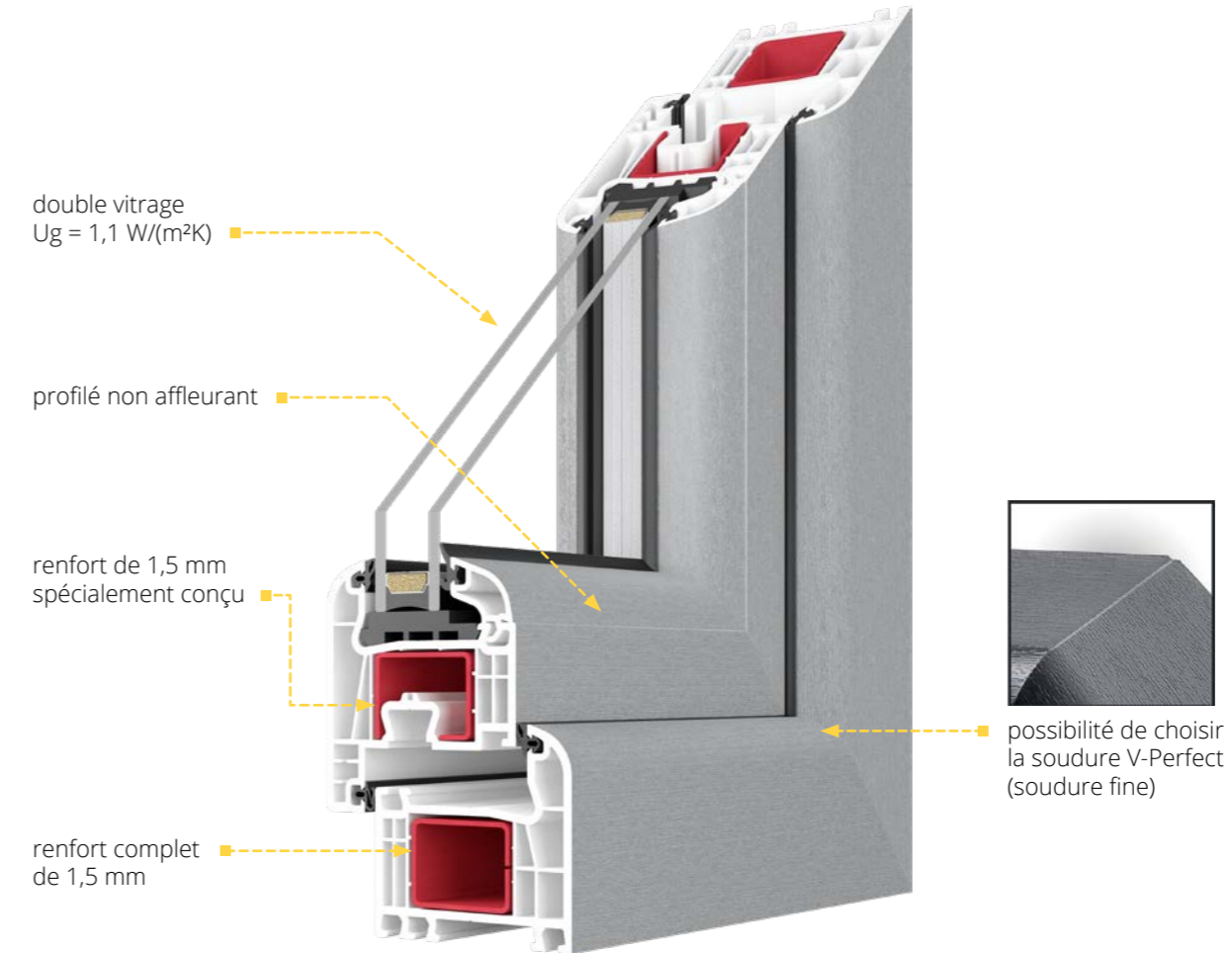

Equipement standard:

- charnières à ciseaux (invisibles lorsque la fenêtre est fermée), crémonne DM20 à un double galet permettant une fermeture totale (étanche) ou une fermeture OB en bas et vers l'extérieur
- protection anti-dégondage
- caches-charnières pour portes-fenêtres en 4 couleurs: blanc, argent, brun clair, brun
- poignée en aluminium
- double vitrage (à 1 chambre) rempli d'argon de coefficient Ug = 1,1 W/(m²K)
- intercalaire en acier galvanisé
- 2 joints en EPDM de couleur noire (externe et interne)
- joint d'étanchéité remplissant la rainure inférieure du ferrage
- renforcement du cadre en acier massif (fermé) de 1,5 mm et profilé de renforcement de l'ouvrant en acier spécialement conçu
- profilé blanc teinté dans la masse
- profilé de transport PVC à 5 chambres avec joint d'étanchéité

EN OPTION



épaisseur de vitrage possible de 24 mm à 40 mm



vitrage à isolation acoustique accrue, feuilleté (sécurité et anti-effraction), ornemental, à protection solaire, miroir et sablé



intercalaire warm edge Swisspacer Ultimate, disponible en 3 variantes de couleur: noir, gris, brun (p. 68)



large gamme de couleurs de feuilles décoratives, possibilité de couvrir la fenêtre des deux côtés (deux couleurs identiques ou différentes) ou d'un seul côté (p. 64)



joints gris



parclose angulaire- uniquement pour un vitrage de 24 mm (p. 69)



croisillons collés en PVC d'une largeur de 27 mm, 45 mm ou 65 mm ou croisillons intégrés en aluminium d'une largeur de 8 mm, 18 mm, 26 mm ou 45 mm (p. 50)



triple vitrage (à 2 chambres) rempli d'argon de coefficient $U_g = 0,6 \text{ W/(m}^2\text{K)}$



fenêtres en technologie V-Perfect (soudure fine)



aérateurs au choix ou RENSON (p. 62)



large gamme de profilés supplémentaires (profilés de jonction, élargisseurs, pièce d'appui)



Système propriétaire spécialement conçu pour les fenêtres et les portes-fenêtres s'ouvrant vers l'extérieur. Un design attrayant et de très bonnes performances en matière d'isolation thermique permettent d'avoir une maison plus chaude et de réduire les factures de chauffage.

DONNÉES TECHNIQUES



70 mm
profondeur
d'encastrement



Uw 0,89 W/(m²K)*
coefficient
thermique



FENÊTRES ET PORTES-FENÊTRES S'OUVRANT VERS L'EXTÉRIEUR



CONSTRUCTION DU SYSTÈME

Le profilé a une construction à 5 chambres avec une profondeur d'encastrement de 70 mm. Il est doté de renforts en acier pour les dormants et les vantaux. Le système est équipé d'un double joint EPDM: externe et interne.

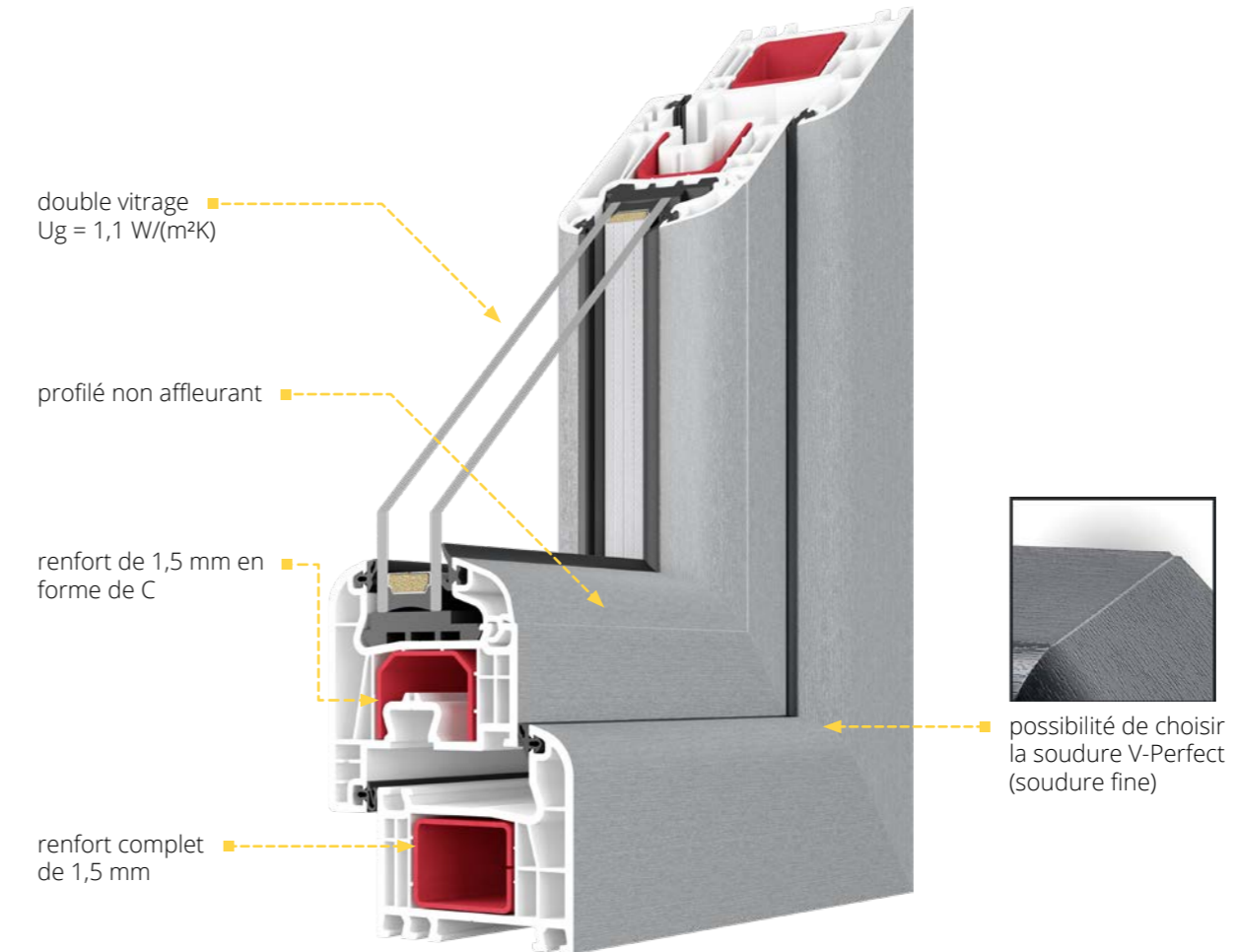

Equipement standard:

- ferrures MACO Multi-Power pour les ouvrants pesant jusqu'à 150 kg (charnières invisibles lorsque la fenêtre est fermée). Ferrures de porte d'entrée sur les portes-fenêtres
- pour les portes-fenêtres, crémonne DM25 à un double galet permettant une fermeture totale (étanche) ou une fermeture OB en bas et vers l'extérieur
- poignée en aluminium avec un double cylindre
- double vitrage (à 1 chambre) rempli d'argon de coefficient Ug = 1,1 W/(m²K)
- intercalaire en acier galvanisé
- 2 joints en EPDM de couleur noire (externe et interne)
- joint d'étanchéité remplissant la rainure inférieure du ferrage
- renfort en acier complet de 1,5 mm pour le dormant et le vantail (2 mm pour les vantaux des portes-fenêtres) en forme de C
- profilé blanc teinté dans la masse
- profilé de transport PVC à 5 chambres avec joint d'étanchéité

EN OPTION



épaisseur de vitrage possible de 24 mm à 40 mm



vitrage à isolation acoustique accrue, feuilleté (sécurité et anti-effraction), ornemental, à protection solaire, miroir et sablé



intercalaire warm edge Swisspacer Ultimate, disponible en 3 variantes de couleur: noir gris, brun (p. 68)



large gamme de couleurs de feuilles décoratives, possibilité de couvrir la fenêtre des deux côtés (deux couleurs identiques ou différentes) ou d'un seul côté (p. 64)



joints gris



parclose angulaire- uniquement pour un vitrage de 24 mm (p. 69)



ferrure invisible utilisée dans les portes-fenêtres (invisibles lorsque la porte est fermée)- les ferrures MACO Multi-Power conviennent aux ouvrants de portes-fenêtres pesant jusqu'à 150 kg



croisillons collés en PVC d'une largeur de 27 mm, 45 mm ou 65 mm ou croisillons intégrés en aluminium d'une largeur de 8 mm, 18 mm, 26 mm ou 45 mm (p. 50)



triple vitrage (à 2 chambres) rempli d'argon de coefficient $U_g = 0,6 \text{ W}/(\text{m}^2\text{K})$



fenêtres en technologie V-Perfect (soudure fine)



aérateurs au choix ou RENSON (p. 62)



dormant de rénovation avec une aile de recouvrement de 41mm et 65 mm et de dormant d'adaptation américaine de 35 mm



large gamme de profils supplémentaires (profilés de jonction, élargisseurs, pièce d'appui)





SYSTÈMES COULISSANTS PVC

Les systèmes coulissants en PVC associent une technologie unique à un design moderne qui laisse largement entrer la lumière du jour dans la pièce. Nos portes-fenêtres se distinguent par leurs excellentes performances en matière d'isolation thermique, l'esthétique de leur fabrication et de nombreuses options supplémentaires qui permettent une personnalisation complète du produit

ACCESSOIRES

p. 48

COULEURS

p. 64

Un système conçu pour les grandes surfaces vitrées à la mode, donnant aux intérieurs un caractère unique. Grâce à sa construction extrêmement robuste, la sécurité est garantie, même avec des poids d'ouvrant allant jusqu'à 400 kg. Une excellente fonctionnalité est assurée, entre autres, par l'utilisation d'un seuil plat qui peut être caché dans le sol.

DONNÉES TECHNIQUES



194 mm
profondeur
d'encastrement



Uw 0,71 W(m²K)*
coefficient
thermique



CONSTRUCTION DU SYSTÈME

Le profilé d'ouvrant à 7 chambres, fabriqué exclusivement de la matière vierge de classe A, avec une profondeur d'ouvrant de 82 mm et une profondeur de dormant de 194 mm. Le confort d'utilisation et l'étanchéité de la construction sont assurés par un système de rails spécialement conçus et un joint en velours et EPDM. En standard, le système est équipé d'un seuil bas en PVC avec renfort et d'un recouvrement en aluminium.

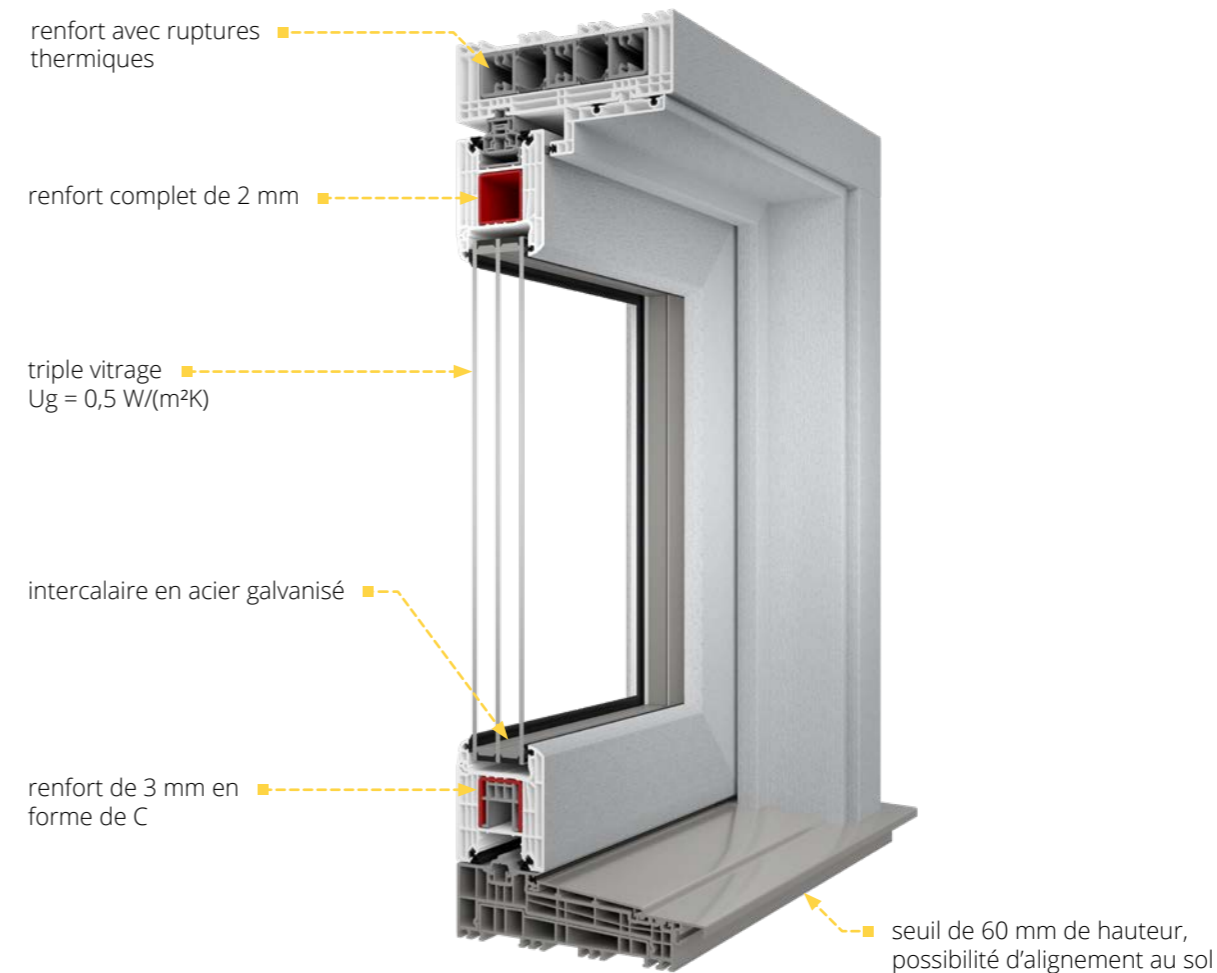

Equipement standard:

- ferrures levantes coulissantes GU dotées de trois gâches de verrouillage
- dispositif de micro-ventilation
- poignée en aluminium à l'intérieur, coquille encastrée à l'extérieur
- triple vitrage (à 2 chambres) rempli d'argon de coefficient Ug = 0,5 W/(m²K)
- intercalaire en acier galvanisé
- joint intérieur en velours, joint extérieur en EPDM et joint brosse en noir
- renfort du cadre en profilés d'aluminium de haute qualité à rupture de pont thermique, renfort des ouvrants :
 - supérieur et vertical- renfort en acier complet de 2 mm
 - inférieur- renfort en acier de 3 mm en forme de C
- profilé blanc teinté dans la masse
- profilé du vantail non affleurant
- chariots de système avec une capacité de charge de 300 kg
- seuil bas en PVC avec renfort et recouvrement en aluminium

EN OPTION



épaisseur de vitrage possible de 36 mm à 52 mm



vitrage à isolation acoustique accrue, feuilleté (sécurité et anti-effraction), ornemental, à protection solaire, miroir et sablé



intercalaire warm edge Swisspacer Ultimate, disponible en 3 variantes de couleur: noir, gris, brun (p. 68)



large gamme de couleurs de feuilles décoratives, possibilité de couvrir la fenêtre des deux côtés (deux couleurs identiques ou différentes) ou d'un seul côté (p. 64)



joints de vitrage gris



parclose angulaire- uniquement pour un vitrage de 36 mm (p. 69)



automatisation du type maison intelligente (p. 70)



croisillons collés en PVC d'une largeur de 27 mm, 45 mm ou 65 mm ou croisillons intégrés en aluminium d'une largeur de 8 mm, 18 mm, 26 mm ou 45 mm (p. 50)



fenêtres en technologie V-Perfect (soudure fine)



aérateurs au choix ou RENSON THM 90 (p. 62)



volets roulants, brise-soleil orientables et moustiquaires (p. 78)



large gamme de profils supplémentaires (profilés de jonction, élargisseurs)



des chariots de système d'une capacité de charge de 400 kg



double poignée avec cylindre



Notre solution exclusive garantit un accès optimal à la lumière aux petites et grandes pièces, tout en maintenant de très bons paramètres d'isolation thermique pour réduire considérablement les factures de chauffage.



DONNÉES TECHNIQUES



82 mm

profondeur d'encastrement



Uw 0,66 W/(m²K)*

coefficient thermique



CONSTRUCTION DU SYSTÈME

Les profilés de dormant et de vantail à 7 chambres, fabriqués exclusivement de la matière vierge de classe A, avec une profondeur d'encastrement de 82 mm. Le système est équipé d'un triple joint, dont un joint central en EPDM expansé.

IGLO ENERGY PSK

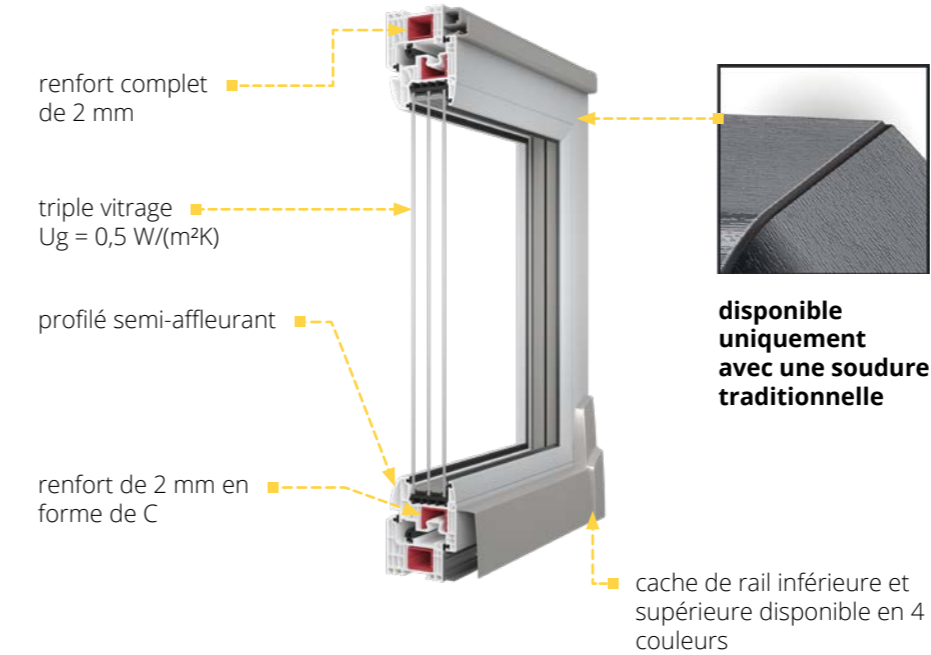

IGLO ENERGY CLASSIC PSK

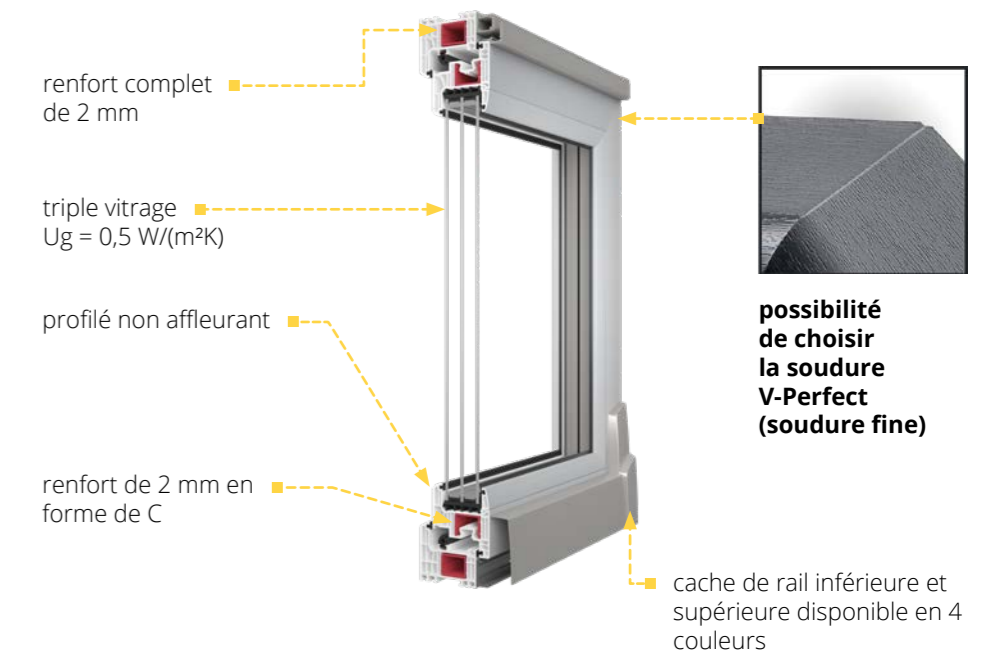

Equipement standard:

- triple vitrage (2 chambres) rempli d'argon de coefficient „Ug = 0,5 W/(m²K)“
- profilé blanc teinté dans la masse
- intercalaire en acier galvanisé
- système MACO SKB-S ferrures standard pour les vantaux de fenêtres pesant jusqu'à 160 kg
- 2 joints en EPDM de couleur noire (externe et interne) + 1 joint central en mousse EPDM, joints de couleur noire

- joint d'étanchéité remplissant la rainure inférieure du ferrage
- renfort complet en acier de 2 mm pour le dormant et pour le vantail en forme de C
- poignée en aluminium
- 4 couleurs au choix pour le cache de rail: argent, blanc, brun clair et brun
- profilé de transport PVC à 5 chambres avec joint d'étanchéité

*plus de données à la page 74.



EN OPTION



épaisseur de vitrage possible de 24 mm à 48 mm



quadruple vitrage (à 3 chambres) rempli de cryptone de coefficient $U_g = 0,3 \text{ W/(m}^2\text{K)}$ et double vitrage (à 1 chambre) rempli d'argon, de coefficient $U_g = 1,1 \text{ W/(m}^2\text{K)}$



vitrage à isolation acoustique accrue, feuilleté (sécurité et anti-effraction), ornemental, à protection solaire, miroir et sablé



intercalaire warm edge Swisspacer Ultimate, disponible en 3 variantes de couleur: noir, gris, brun (p. 68)



large gamme de couleurs de feuilles décoratives, possibilité de couvrir la fenêtre des deux côtés (deux couleurs identiques ou différentes) ou d'un seul côté (p. 64)



joints gris



parclose angulaire- uniquement pour un vitrage de 48 mm (p. 69)



croisillons collés en PVC d'une largeur de 27 mm, 45 mm ou 65 mm ou croisillons intégrés en aluminium d'une largeur de 8 mm, 18 mm, 26 mm ou 45 mm (p. 50)



profilé teinté dans la masse: anthracite (Iglo Energy Classic uniquement) ou brun



ferrure à enclenchement automatique MACO SKB-Z



volets roulants, brise-soleil orientables et moustiquaires (p. 78)



C'est la solution parfaite pour ceux qui recherchent une menuiserie qui fournira un bon niveau d'ensoleillement dans la pièce. Le système oscillo-coulissant se caractérise par sa facilité d'utilisation et ses très bons paramètres d'isolation thermique et acoustique.



DONNÉES TECHNIQUES



70 mm
profondeur
d'encastrement



Uw 0,81 W/(m²K)*
coefficient
thermique



CONSTRUCTION DU SYSTÈME

Les profilés de dormant et de vantail à 5 chambres, fabriqués exclusivement de la matière vierge de classe A, avec une profondeur d'encastrement de 70 mm. Le système est équipé d'un double joint EPDM.

IGLO 5 PSK

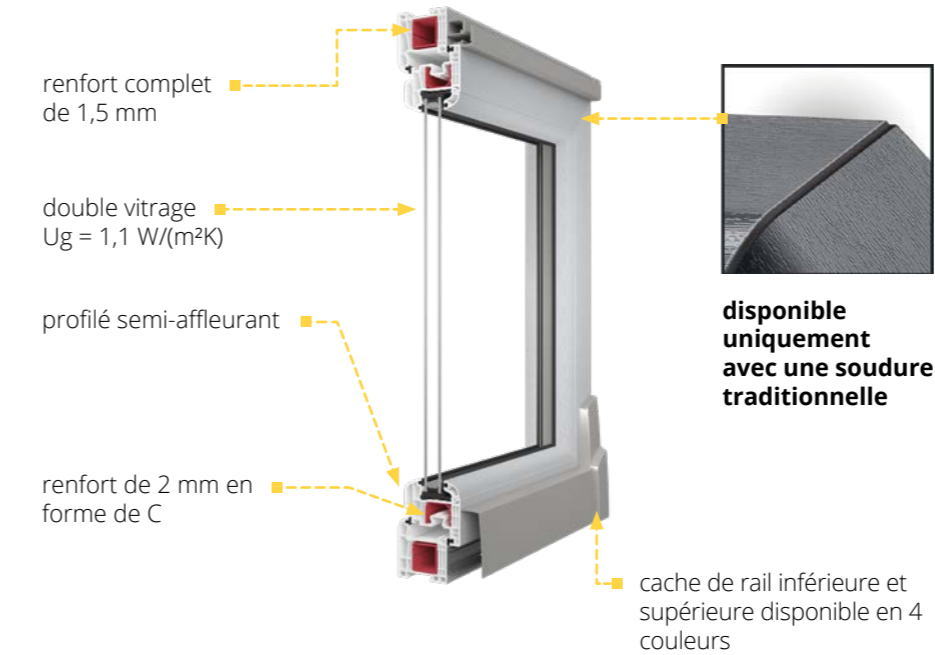

IGLO 5 CLASSIC PSK

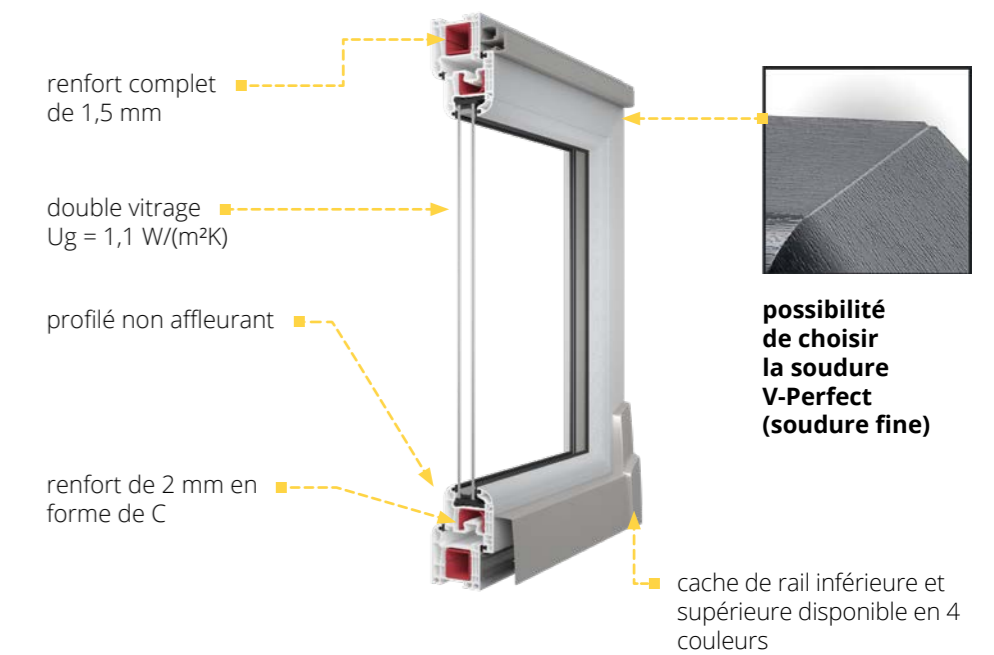

Equipement standard:

- double vitrage (1 chambre) rempli d'argon de coefficient Ug = 1,1 W/(m²K)
- 4 couleurs de couvre-rail au choix: argent, blanc, brun clair et brun
- profilé blanc teinté dans la masse
- intercalaire en acier galvanisé
- système MACO SKB-S ferrures standard pour les vantaux de fenêtres pesant jusqu'à 160 kg
- dormant de 75 mm de hauteur

- 2 joints en EPDM de couleur noire (externe et interne)
- joint d'étanchéité remplissant la rainure inférieure du ferrage
- renfort complet en acier de 1,5 mm pour le dormant et 2mm pour le vantail en forme de C
- poignée en aluminium, possibilité d'utiliser une poignée avec clé
- 4 couleurs au choix pour le couverture de rail: argent, blanc, brun clair et brun
- profilé de transport PVC à 5 chambres avec joint d'étanchéité

*plus de données à la page 75.

EN OPTION



épaisseur de vitrage possible de 24 mm à 40 mm



vitrage à isolation acoustique accrue, feuilleté (sécurité et anti-effraction), ornemental, à protection solaire, miroir et sablé



intercalaire warm edge Swisspacer Ultimate, disponible en 3 variantes de couleur: noir, gris, brun (p. 68)



large gamme de couleurs de feuilles décoratives, possibilité de couvrir la fenêtre des deux côtés (deux couleurs identiques ou différentes) ou d'un seul côté (p. 64)



joint gris



parclose angulaire- uniquement pour un vitrage de 24 mm (p. 69)



ferrure à enclenchement automatique MACO SKB-Z



croisillons collés en PVC d'une largeur de 27 mm, 45 mm ou 65 mm ou croisillons intégrés en aluminium d'une largeur de 8 mm, 18 mm, 26 mm ou 45 mm (p. 50)



triple vitrage (2 chambres) rempli d'argon de coefficient $U_g = 0,6 \text{ W/(m}^2\text{K)}$



fenêtres en technologie V-Perfect (soudure fine)- uniquement pour Iglo 5 Classic PSK



poignée des deux côtés - uniquement pour le système Iglo 5 Classic



volets roulants, brise-soleil orientables et moustiquaires (p. 78)



profilé teinté dans la masse brun plaxé de deux faces du film imitation bois



Un système propriétaire spécialement conçu permet de faire entrer encore plus de lumière du jour dans les pièces. Par rapport aux autres systèmes PSK, il se distingue par sa légèreté visuelle.

DONNÉES TECHNIQUES



70 mm

profondeur
d'encastrement



$U_w 0,84 \text{ W/(m}^2\text{K)}$ *

coefficient
thermique

*plus de données à la page 75.



CONSTRUCTION DU SYSTÈME

Les profilés de dormant et de vantail à 5 chambres, fabriqués exclusivement de la matière vierge de classe A, avec une profondeur d'encastrement de 70 mm. IGLO LIGHT PSK est équipé d'un double système d'étanchéité: externe, interne avec EPDM.

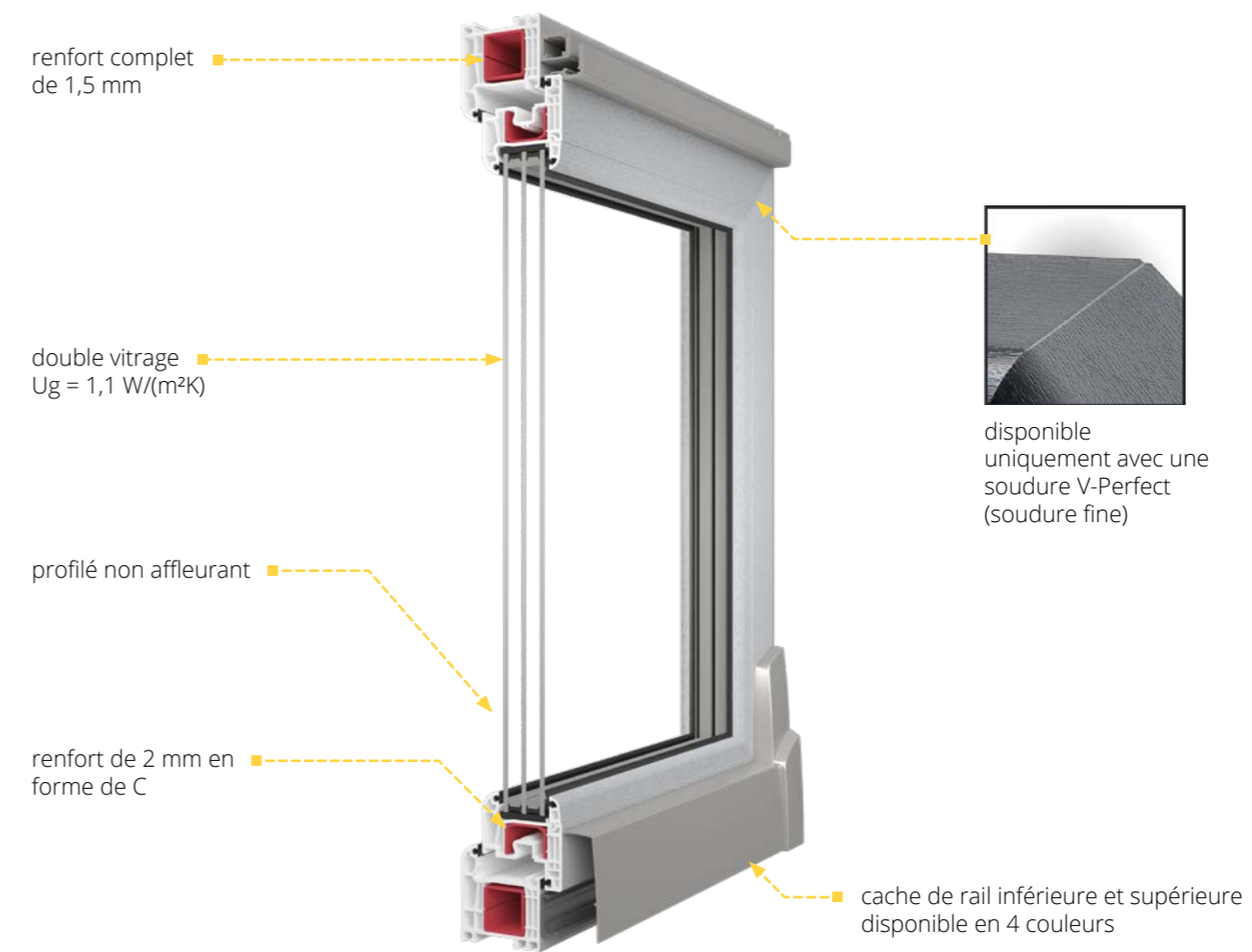

Equipement standard:

- double vitrage (1 chambre) rempli d'argon de coefficient $U_g = 1,1 \text{ W/(m}^2\text{K)}$
- ferrures MACO MULTI-MATIC KS avec 2 gâches gâches anti-dégondage avec revêtement anticorrosion Silber-Look pour une protection à long terme et le bon fonctionnement de la ferrure
- profilé blanc teinté dans la masse
- intercalaire en acier galvanisé
- renfort complet en acier de 1,5 mm pour le dormant et 2 mm pour le vantail en forme de C
- poignée en aluminium
- 4 couleurs au choix pour le couverture de rail: argent, blanc, brun clair et brun
- soudure V-Perfect (soudure fine)
- profilé de transport PVC à 5 chambres avec joint d'étanchéité
- dormant de 75 mm de hauteur

Le système est conçu pour fabriquer des baies coulissantes et des fenêtres coulissantes. Grâce à l'utilisation des dernières solutions technologiques, il offre un confort d'utilisation et une durabilité élevés pendant de nombreuses années. C'est un système parfait pour les pièces où il n'est pas possible d'utiliser des solutions traditionnelles de portes-fenêtres. IGLO SLIDE est dédié aux endroits où des paramètres d'isolation thermique élevés ne sont pas requis.

DONNÉES TECHNIQUES



82 mm

profondeur
d'encastrement



CONSTRUCTION DU SYSTÈME

Les profilés de dormant et de vantail à 3 chambres d'isolation, de profondeur d'encastrement de 82 mm, équipés d'un joint à brosse.

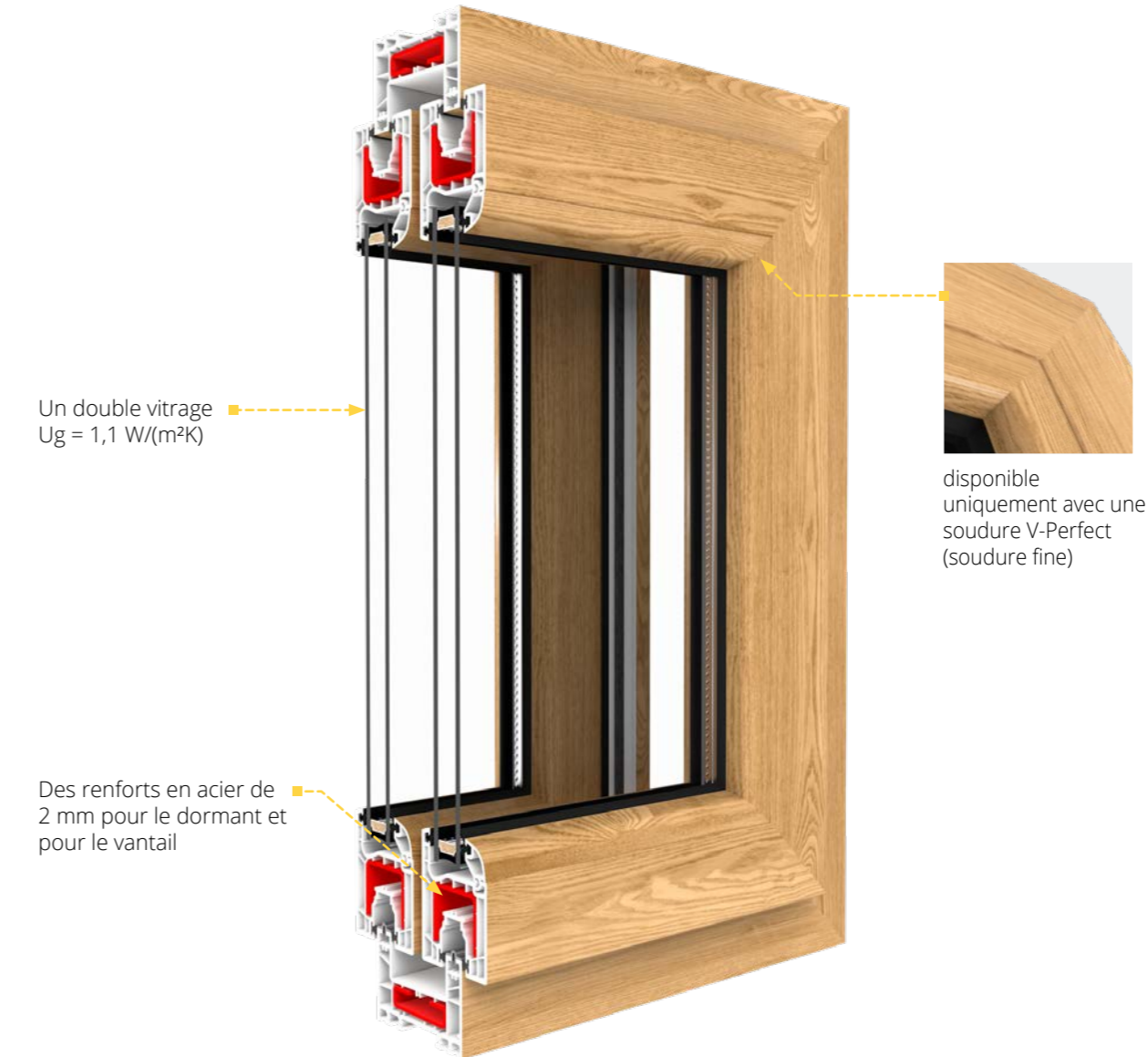

Equipement standard :

- Les raccords du système Siegenia avec une hauteur de chariot réglable
- Une poignée en aluminium
- Un double vitrage (1 chambre) de 24 mm, rempli d'argon, avec un coefficient de $U_g = 1,1 \text{ W / (m}^2\text{K)}$
- Un intercalaire en acier galvanisé
- La soudure V-Perfect
- Le joint à brosse
- Des joints noirs
- Le renfort en acier de 2 mm pour le dormant et pour le vantail
- Dans les baies coulissantes, une double poignée en aluminium + cylindre

EN OPTION



épaisseur de vitrage possible de 24 mm à 36 mm



vitrage à isolation acoustique accrue, feuilleté (sécurité et anti-effraction), ornemental, à protection solaire, miroir et sablé



intercalaire warm edge Swisspacer Ultimate, disponible en 3 variantes de couleur: noir, gris, brun (p. 68)



large gamme de couleurs de feuilles décoratives, possibilité de couvrir la fenêtre des deux côtés (deux couleurs identiques ou différentes) ou d'un seul côté (p. 64)



joints gris



parclose angulaire- uniquement pour un vitrage de 24 mm (p. 69)



croisillons collés en PVC d'une largeur de 27 mm, 45 mm ou 65 mm ou croisillons intégrés en aluminium d'une largeur de 8 mm, 18 mm, 26 mm ou 45 mm (p. 50)



aérateurs dans le vantail au choix (p. 62)



volets roulants, brise-soleil orientables et moustiquaires (p. 78)





ACCESSOIRES

Une large gamme d'accessoires permet une personnalisation complète des fenêtres et des systèmes des coulissants. Avec nous, vous créez une menuiserie qui répondra à vos attentes.

CROISILLONS

Créez un look élégant et unique de vos fenêtres. Un large éventail de possibilités de configuration, combiné aux couleurs disponibles, permet de réaliser de nombreux arrangements intéressants.

Les croisillons peuvent être utilisés dans tous nos systèmes de fenêtres et de coulissants.

COLLÉS



Croisillons collés en PVC

Croisillons collés d'une largeur de 27 mm, 45 mm ou 65 mm. Disponibles dans notre palette de couleurs de films décoratifs.

INTÉGRÉS



Croisillons intégrés en aluminium

Croisillons intégrés de 8 mm, 18 mm, 26 mm ou 45 mm de large. Couleurs disponibles: blanc, or, argent, chêne doré, chêne foncé, acajou, noyer, macoré, winchester, RAL 8022 (demandez à votre revendeur pour les autres).



*Demandez à votre revendeur ou contactez le département technologique de Drutex pour connaître la possibilité de réaliser un motif de croisillon particulier.



SEUILS DE PORTE-FENÊTRE

Les seuils de porte-fenêtre que nous proposons se caractérisent par une ergonomie d'utilisation optimale, une construction robuste et un haut degré d'isolation thermique. Ils sont parfaits pour toutes les zones climatiques.



SEUIL EN BOIS

Disponible pour le système:

- IGLO 5
- IGLO 5 CLASSIC
- IGLO LIGHT
- IGLO EXT



SEUIL DORMANT- STANDARD POUR CHAQUE SYSTÈME

- IGLO ENERGY
- IGLO ENERGY CLASSIC
- IGLO 5
- IGLO 5 CLASSIC
- IGLO EXT
- IGLO LIGHT

SEUILS OPTIONNELS POUR LES SYSTÈMES IGLO ENERGY ET IGLO ENERGY CLASSIC

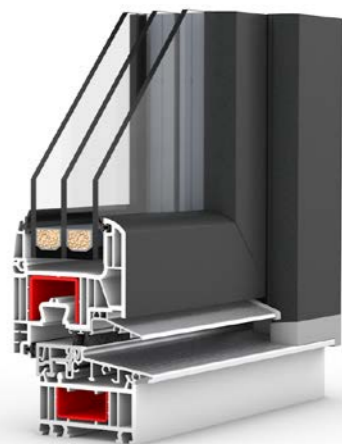

COMBI 20 MM



COMBI PLAN 0,0 MM

SEUIL EN ALUMINIUM DE 20 MM

Disponible pour le système:

- IGLO 5
- IGLO 5 CLASSIC
- IGLO LIGHT
- IGLO EXT



POIGNÉES

Les poignées utilisées dans nos produits sont en aluminium et se distinguent non seulement par leur design élégant et les options de couleur disponibles, mais aussi par leur forme ergonomique. Les poignées peuvent être fournies en option à clé ou à bouton poussoir pour empêcher toute ouverture involontaire (une option particulièrement recommandée pour les chambres d'enfants).

POIGNÉES DE FENÊTRE ET DE PORTE- FENÊTRE EN ALUMINIUM

POIGNÉE DE FENÊTRE
STANDARD IGLO 5



POIGNÉE DE
FENÊTRE IE



POIGNÉE DE FENÊTRE
À CLÉ IGLO 5



POIGNÉE DE FENÊTRE
DUBLIN



POIGNÉE DE FENÊTRE
À BOUTON POUSSOIR
DUBLIN



POIGNÉE DE FENÊTRE
À CLÉ DUBLIN



DOUBLE POIGNÉE DE
PORTE-FENÊTRE, EXT PLATE
(POUR VOLET ROULANT),
AVEC ROSACE PZ¹



DOUBLE POIGNÉE DE CRÉMONE
DE PORTE DE SERVICE, EXT PLATE
(POUR VOLET ROULANT), AVEC
ROSACE PZ²



DOUBLE POIGNÉE DE
CRÉMONE DE PORTE DE
SERVICE²



POIGNÉE STANDARD POUR
SYSTÈME PSK



POIGNÉE AUTOMATIQUE
POUR SYSTÈME PSK



POIGNÉES POUR LE SYSTÈME IGLO - HS

STANDARD



AVEC UN CYLINDRE DU CÔTÉ
INTÉRIEUR



DOUBLE POIGNÉE
DE PORTE-FENÊTRE,
AVEC ROSACE PZ³



AVEC UN CYLINDRE DE DEUX
FACES

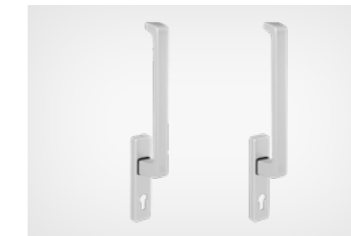

Disponible en blanc, argent, olive et brun.



¹ Disponible pour Iglo 5 Classic avec crémonne DM 25, Iglo PP (profilé intermédiaire)

² Également disponible en noir (RAL 9005)



³ Disponible pour Iglo EXT, Iglo 5 Classic avec crémonne DM 25



CONSTRUCTIONS ATYPIQUES

Nous proposons également des constructions atypiques de fenêtres dans les systèmes :

- IGLO ENERGY
- IGLO ENERGY CLASSIC
- IGLO 5
- IGLO 5 CLASSIC
- IGLO LIGHT

Pour la confirmation d'une construction atypique, contactez votre revendeur ou le département technologique de Drutex.



Dans les constructions atypiques, il n'est pas possible d'appliquer une technologie V-Perfect (soudure fine), en raison de l'absence d'un angle de 90° dans tous les angles.



CRÉER UN STYLE UNIQUE

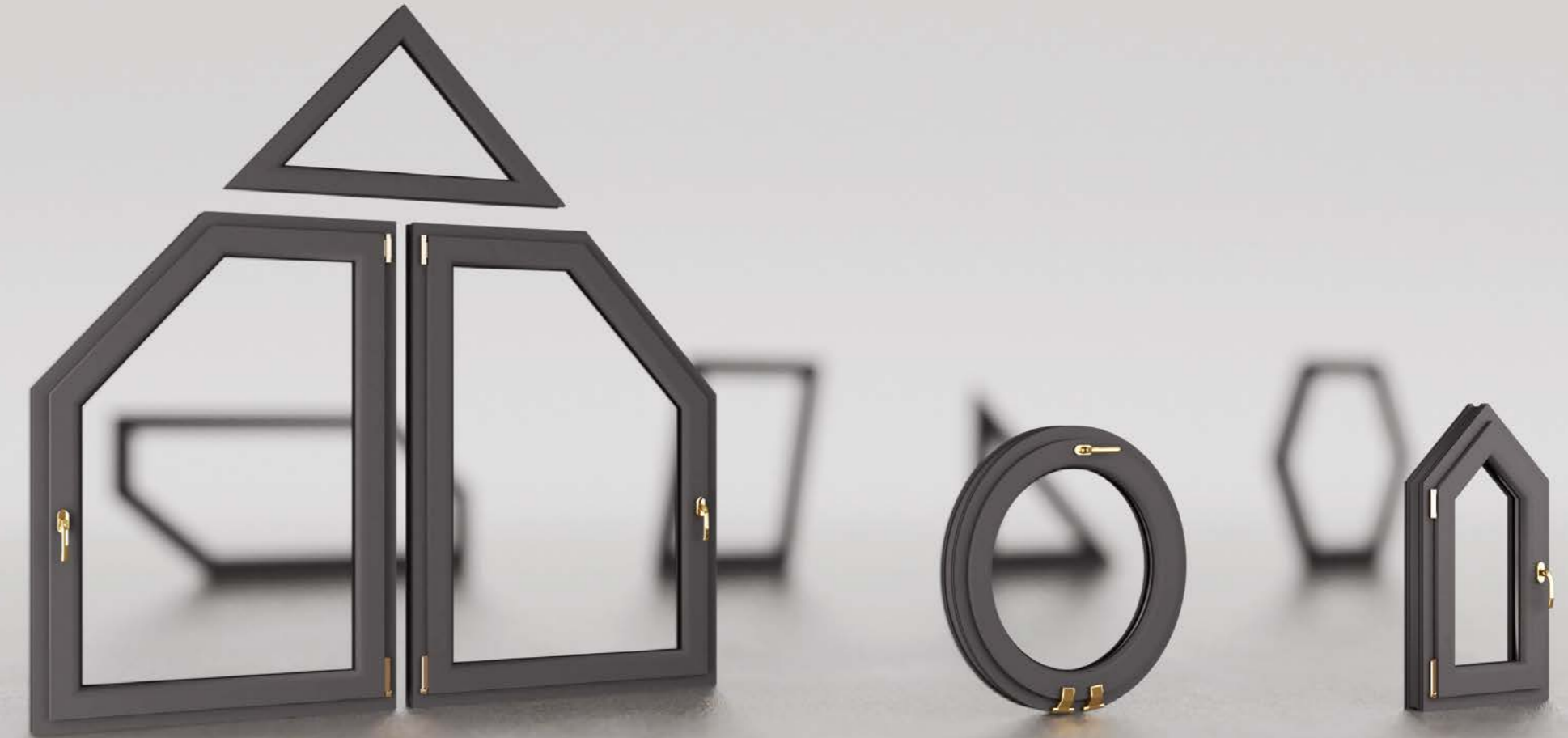

FERRURES

Les ferrures utilisées par DRUTEX sont la solution parfaite en termes de sécurité et de fonctionnalité de la menuiserie.

En outre, il y a la possibilité d'utiliser:

- des charnières invisibles
- des ferrures répondant aux exigences de résistance aux cambriolages RC2 et RC2 N



CALES DE FENÊTRES

Il est possible de commander des cales de pose utilisées pour régler le niveau de la menuiserie pendant la pose.

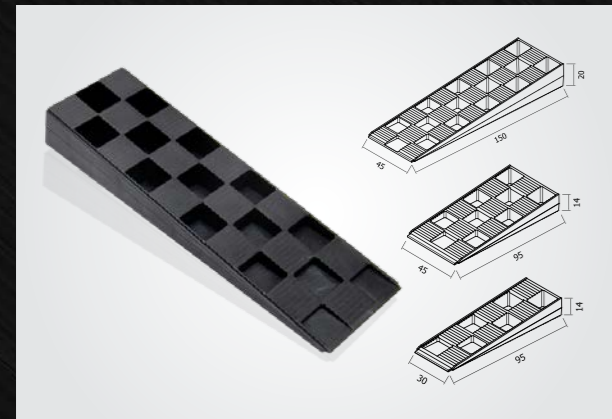

CHARNIÈRES STANDARD

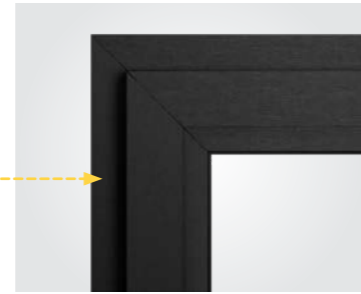

CHARNIÈRES INVISIBLES

invisibles lorsque la fenêtre est fermée



FERME-IMPOSTE

permet l'ouverture ou la fermeture mécanique de la fenêtre à soufflet dans des endroits à un accès difficile



CACHES CHARNIÈRES¹



COQUILLE DE TIRAGE²



CONTACT D'OUVERTURE

le capteur magnétique d'ouverture de porte d'entrée et des fenêtres, fait partie du système de contrôle d'accès



FREIN A FRICTION

protège contre l'ouverture ou la fermeture spontanée du vantail et d'une porte d'entrée



MÉCANISME D'INCLINAISON PROGRESSIVE

permet d'incliner la fenêtre en 5 étapes



FERRURE CONFORT

poignée dans la partie inférieure du vantail de la fenêtre

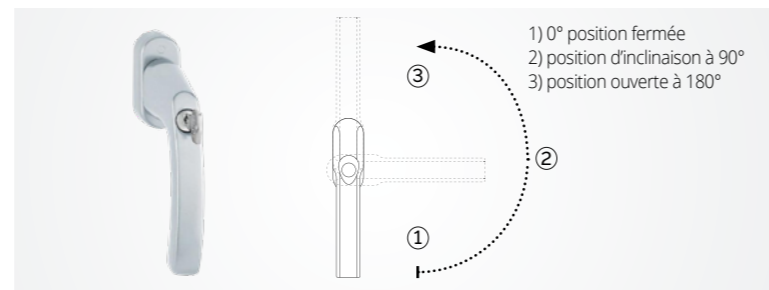

FERRURE TBT (TILT BEFORE TURN)

Incline avant d'ouvrir- protection à clé contre l'ouverture complète de la fenêtre



- ferrures invisibles MACO Multi-Power, invisibles lorsque la fenêtre est fermée
- capacité de charge jusqu'à 150 kg

1) Couleurs disponibles:

Standard:

- blanc,
- brun,
- brun clair,
- argent.

En option:

- noir,
- Gold-look « en or »,
- titane,
- champagne,
- crème.

2) Couleurs disponibles:

- blanc RAL 9016,
- argent RAL 9006,
- brun RAL 8019,
- RAL 1036,
- RAL 7016.



DORMANT DE RÉNOVATION ET DORMANT D'ADAPTATION

L'utilisation d'un dormant de rénovation permet d'installer des fenêtres sans avoir à retirer les anciens dormants de fenêtres. Cette solution est utilisée avec succès dans les bâtiments historiques ou lorsqu'un soin exceptionnel doit être apporté à la façade du bâtiment. Disponible dans les couleurs de notre palette de placage.



i Possibilité de fabrication de dormant de rénovation et de dormant d'adaptation en technologie V-Perfect (soudure fine):

- Iglo Energy Classic
- Iglo 5 Classic
- Iglo Light
- Iglo EXT

IGLO 5 50004

aile de recouvrement de 41 mm

DORMANT DE RÉNOVATION:

IGLO 5
IGLO 5 CLASSIC
IGLO LIGHT
IGLO EXT

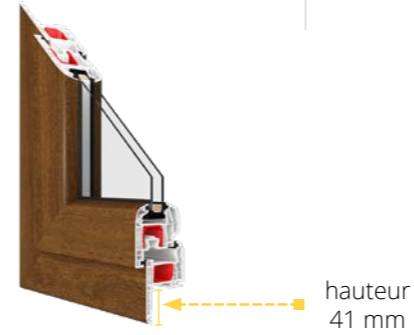

hauteur
41 mm

IGLO 5 50005

aile de recouvrement de 65 mm

DORMANT DE RÉNOVATION:

IGLO 5
IGLO 5 CLASSIC
IGLO LIGHT
IGLO EXT

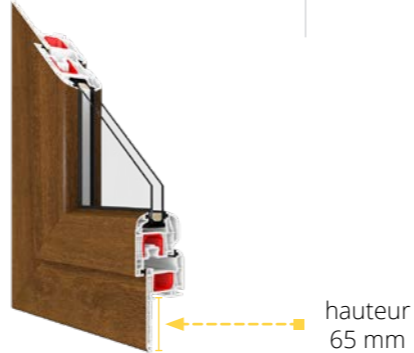

hauteur
65 mm

IGLO ENERGY 70004

aile de recouvrement de 47 mm

DORMANT DE RÉNOVATION:

IGLO ENERGY
IGLO ENERGY CLASSIC

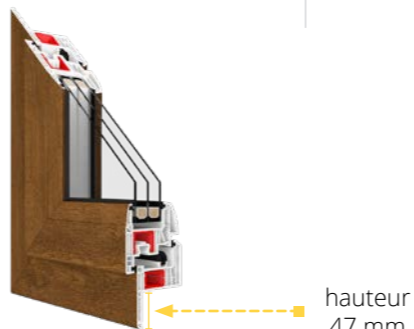

hauteur
47 mm

IGLO 5 50009

aile de recouvrement de 35 mm

DORMANT D'ADAPTATION:

IGLO 5
IGLO 5 CLASSIC
IGLO LIGHT
IGLO EXT

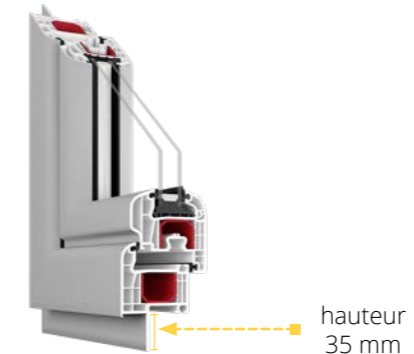

hauteur
35 mm

IGLO ENERGY 70009

aile de recouvrement de 35 mm

DORMANT D'ADAPTATION:

IGLO ENERGY
IGLO ENERGY CLASSIC



hauteur
35 mm



SYSTÈMES D'AÉRATION

Afin de garantir un confort d'habitation optimal, Drutex propose des aérateurs de haute qualité qui assurent une ventilation et un apport d'air frais adéquats lorsque les fenêtres sont hermétiquement fermées.



Pour l'application de la ventilation dans les systèmes PSK, consultez le département technologique de DRUTEX.

VUE DE L'INTÉRIEUR

<p>6-30 m³/h*</p> 	<p>Aérateurs à pression Aereco AMO</p> <p>1) Couleurs disponibles:</p> <ul style="list-style-type: none"> ■ blanc, ■ RAL: 9005, 8001, 8017, 7016.
<p>6,2-22 m³/h*</p> 	<p>Aérateurs à pression Ventair Simpress</p> <p>1) Couleurs disponibles:</p> <ul style="list-style-type: none"> ■ blanc, ■ RAL: 8003, 8017, 7016.
<p>7-28 m³/h*</p> 	<p>Aérateur hygroréglable Aereco EXR</p> <p>1) Couleurs disponibles::</p> <ul style="list-style-type: none"> ■ blanc, ■ RAL: 8001, 8017, 7016, 7045.
<p>5-29 m³/h*</p> 	<p>Aérateur hygroréglable Aereco EMM</p> <p>1) Couleurs disponibles:</p> <ul style="list-style-type: none"> ■ blanc, ■ RAL: 8001, 8017, 7016, 7045.

* Cette mesure a été effectuée à 10 Pa- données du fabricant d'aérateur.

LES AVANTAGES DES SYSTEMES D'AERATION:

- une ventilation moderne, naturelle et saine
- meilleur échange d'air
- confort thermique dans la pièce (pas de sensation de courant d'air comme avec des fenêtres ouvertes)
- le débit d'air peut être ajusté en fonction des conditions météorologiques
- réduction du risque d'humidité et de développement de moisissures et de champignons dans des pièces
- sécurité
- large éventail d'applications: fenêtres en bois, fenêtres en PVC, fenêtres en aluminium.



Radaks

Couleur disponible: blanc (joints noirs ou gris).



Maco Vent

Couleur disponible: blanc (joints noirs ou gris).



Regel - air

Couleur disponible: blanc (joints noirs ou gris).



**RENSON THM 90
Aérateur avec larmier**

Couleurs disponibles:

- RAL: 7016, 8019, 9005, 9006, 9016,
- renseignez-vous sur les couleurs personnalisées auprès de votre revendeur ou de notre service commercial.

Aérateurs Radaks, Regel- air et Maco Ventyl ne sont pas disponibles pour la fenêtre Iglo Premier et Iglo EXT.

* Cette mesure a été effectuée à 10 Pa- données du fabricant d'aérateur.

RENSON THM 90



COULEURS

La riche palette de couleurs des systèmes de fenêtres, porte-fenêtres et de baies coulissantes PSK et de baie levante-coulissante HS offre des possibilités presque illimitées d'adaptation des couleurs aux besoins et préférences personnelles des clients. L'excellente qualité des films utilisés lors de la production permet de maintenir la qualité et la solidité des couleurs pendant de nombreuses années.

FEUILLES COULEURS ILLUSTRATIVES



Gris béton
702305-167

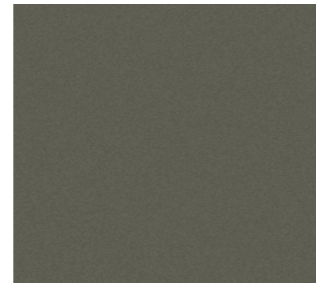

Gris basate lisse
701205-097



Crown Platinum
9.1293001-195

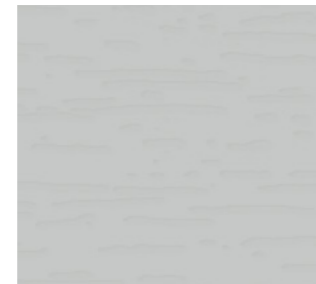

Gris clair
725105-167

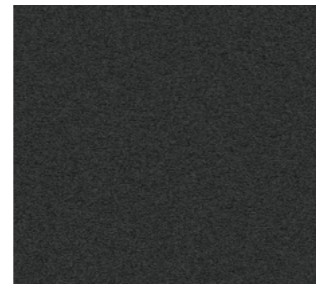

Anthracite Ulti-Matt
02.20.71.000001-504700

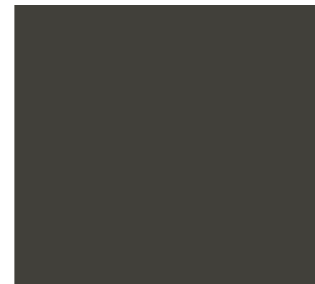

Gris quartz lisse
703905-097

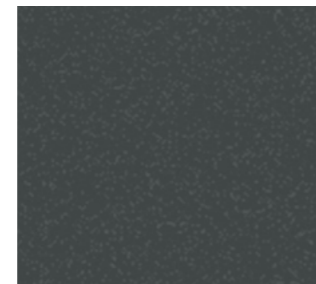

Ardoise
1.0065002-097



Gris ardoise lisse
02.11.71.000040-097



Noir Ulti-Matt
02.20.01.000002-504700

*L'impression peut différer de la réalité

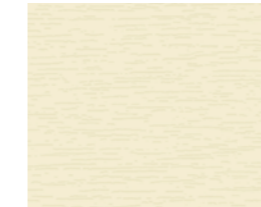

Crème
137905-167

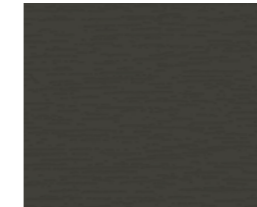

Gris quartz
703905-167



Rouge foncé
308105-167



Vert mousse
600505-167



Blanc FX
915205-168



Anthracite
701605-167



Brun chocolat
887505-167



Chêne naturel
3118076-167



Oregon
2115008-167



Palissandre
851805-167



Douglas
3152009-167

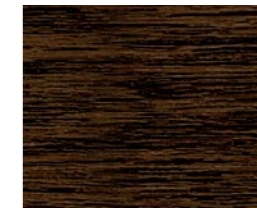

Chêne foncé
2052089-167

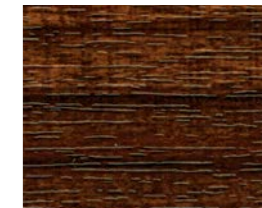

Macoré
3162002-167

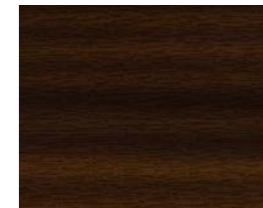

Acajou
2097013-167



Gris
715505-167



Anthracite lisse
701605-097



Chêne doré
2178001-167



Gris basalte
70125-097

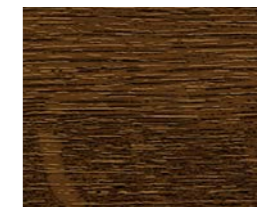

Noyer
2178007-167



Chêne blanchi
456-3081



Winchester
49240015-148



Vert foncé
612505-167



Turner oak
F470-3001

VITRAGES

Nous proposons de nombreux types de vitrages dont la qualité de fabrication est irréprochable. Choisissez pour votre fenêtre un vitrage qui répond à vos attentes et apporte une touche unique à votre intérieur.

Nous produisons des vitrages depuis 1994. Nous disposons de notre propre parc machines de vitrage trempé et de nos propres laboratoires de recherche pour garantir la plus haute qualité des vitrages que nous utilisons.

Les vitrages que nous fabriquons peuvent être équipés de capillaires spéciaux pour égaliser la pression à l'intérieur du vitrage avec la pression atmosphérique. Grâce à cette solution, les vitrages conviennent aussi bien aux sites côtiers qu'à ceux situés en haute montagne.



Possibilité d'effectuer des vitrages sablés personnalisés (en 3 nuances de gris)* ou utiliser de motifs prêts à l'emploi.

REPLISSAGE ENTRE LES VITRAGES

- **ARGON** - tous les vitrages sont remplis d'argon en standard, ce qui garantit une très bonne isolation thermique. En conséquence, nous avons obtenu des vitrages de coefficient Ug de 1.1 jusqu'à 0,5 W/(m²K).



tamis moléculaire pour absorber l'excès d'humidité

Un triple vitrage (à 2 chambres) de 48 mm, avec l'intercalaire en acier galvanisé.

TYPES DE VITRAGE



Matt

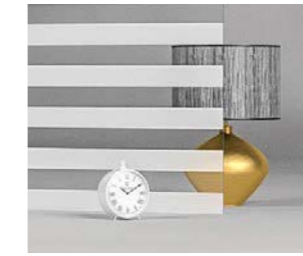

Verre sablé avec motif*

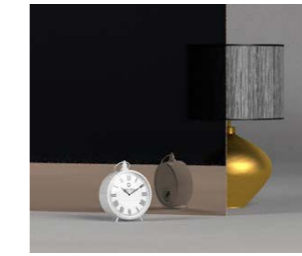

Reflektfloat brun 6 mm

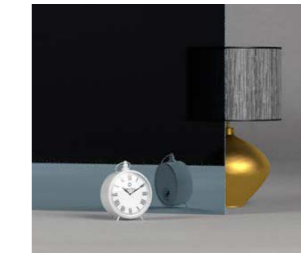

Reflektfloat bleu 6 mm



Float 4, 6, 8, 10 m
Possibilité d'appliquer un revêtement thermique.



Verre feuilleté
Possibilité d'appliquer un revêtement thermique.

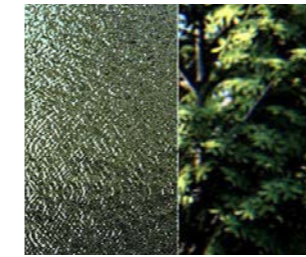

Ornement Chinchilla

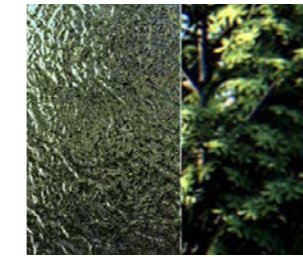

Ornement Delta

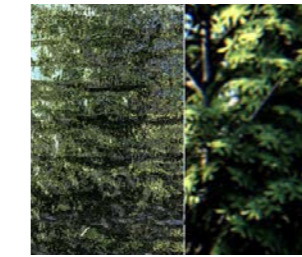

Ornement Silvit



Ornement Cathedral



Ornement Master Carre

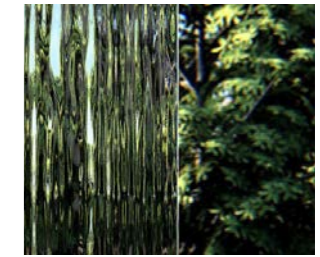

Ornement Vergé



Antisol vert



Antisol brun



Antisol gris



Antisol bleu



Mirastar

*Pour le sablage, contactez le département technologique de Drutex ou demandez à votre revendeur.

INTERCALAIRES

L'intercalaire améliore l'isolation thermique du vitrage. Standard proposé par Drutex ce sont des intercalaires en acier galvanisé, qui se distinguent par une très bonne isolation thermique, bien meilleure que les intercalaires en aluminium. Les intercalaires warm edge en PVC Swisspacer Ultimate sont disponibles en option.

Intercalaires en acier galvanisé

Standard proposé avec chaque vitrage isolant.

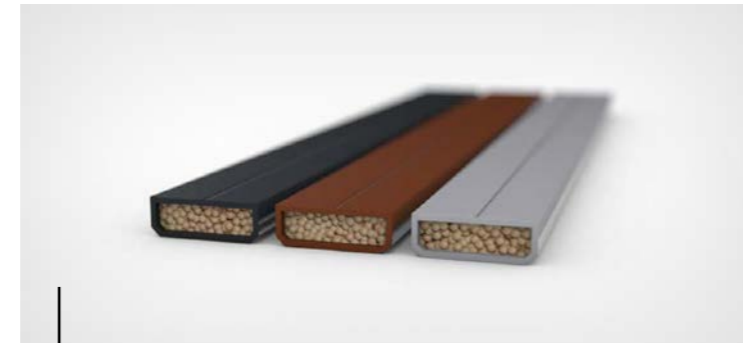

Intercalaires Swisspacer

Intercalaires Swisspacer Ultimate en option, disponibles en noir, brun, gris.

PARCLOSE ANGULAIRE

La parclose angulaire est dédiée au système de fenêtres, de porte-fenêtres et de baies coulissantes. Combinée avec des nouveaux placages décoratifs imitant l'aluminium, rendent les fenêtres conformes aux dernières tendances architecturales.

Option disponible pour le vitrage:

48 mm:

- Iglo Energy
- Iglo Energy PSK
- Iglo Energy Classic
- Iglo Energy Classic PSK

24 mm:

- Iglo 5 / Iglo 5 PSK
- Iglo 5 Classic / Iglo 5 Classic PSK
- Iglo Light / Iglo Light PSK
- Iglo Premier
- Iglo EXT

36 mm:

- Iglo-HS

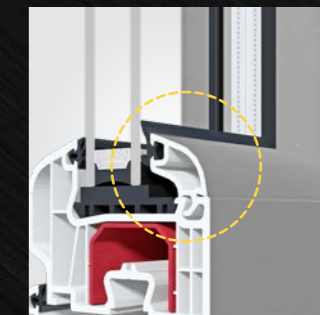

PARCLOSE STANDARD



PARCLOSE ANGULAIRE

MAISON INTELLIGENTE ET VOUS AVEZ TOUT SOUS CONTRÔLE

Les systèmes de contrôle intelligents pour l'automatisation des fenêtres à l'aide d'une télécommande, d'une tablette ou d'un smartphone sont de plus en plus populaires auprès des clients, ce qui permet également de gérer le système à distance pendant notre absence.

Il est possible d'ouvrir ou de fermer les fenêtres individuellement, en groupe, de les programmer dans le temps et de les relier à d'autres systèmes intelligents de la maison.

AUTOMATIQUE G-U

Un système moderne conçu pour les solutions de système HS.

Fonctions:

- ouverture et fermeture
- contrôle par télécommande ou application

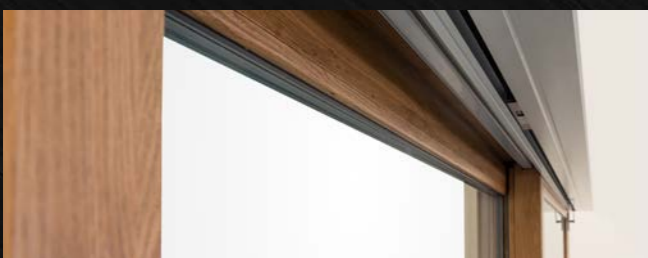

TaHoma® switch

Fenêtres, portes, volets monoblocs, brise-soleil orientables, portails et portillons qui, grâce à l'unité de contrôle intelligente Somfy - TaHoma® commutateur peuvent s'ouvrir ou se fermer toutes seules à des moments de la journée choisis, elles peuvent se réorienter ou se manipuler en groupes intégrés ou individuellement, nous offrant ainsi un contrôle et une surveillance totale de notre maison, même lorsque nous ne sommes pas à l'intérieur. TaHoma® switch vous permet également de gérer l'éclairage de votre maison et de votre jardin.



Ligne de produits BleBox

Il s'agit d'appareils miniatures qui vous permettent d'ouvrir et de fermer des portes, des fenêtres, marquises, volets monoblocs, brise-soleil orientables, des portails, de gérer l'éclairage ou le système d'alarme via votre smartphone et votre tablette, même depuis n'importe quel lieu au monde.



COMPARAISON DES SYSTÈMES DE FENÊTRES PVC



D

INFORMATIONS	IGLO ENERGY	IGLO ENERGY CLASSIC	IGLO ENERGY ALUCOVER	IGLO 5	IGLO 5 CLASSIC	IGLO LIGHT	IGLO PREMIER	IGLO EXT
ISOLATION THERMIQUE Uw	Uw = 0,79 W/(m²K)*1	Uw = 0,81 W/(m²K)*2	Uw = 0,76 W/(m²K)*7	Uw = 0,94 W/(m²K)*3	Uw = 0,94 W/(m²K)*4	Uw = 1,0 W/(m²K)*5	Uw = 0,89 W/(m²K)*6	Uw = 0,89 W/(m²K)*6
NOMBRE DE CHAMBRES DU PROFILÉ	7	7	7	5	5	5	5	5
ISOLATION ACOUSTIQUE DB	dB = 36-46	dB = 36-46	-	dB = 36-44	dB = 36-44	dB = 36-44	-	-
COULEUR DE LA MASSE DU PROFILÉ 1 - STANDARD 2 - EN OPTION	1 - blanc 2 - brun	1 - blanc 2 - brun, anthracite	1 - blanc 2 - brun, anthracite	1 - blanc 2 - brun	1 - blanc 2 - brun	1 - blanc	1 - blanc	1 - blanc
HAUTEUR DU DORMANT DE RÉNOVATION	47 mm	47 mm	-	41 mm ou 65 mm	41 mm ou 65 mm	41 mm ou 65 mm	41 mm ou 65 mm	41 mm ou 65 mm
VITRAGE STANDARD	Ug = 0,5 W/(m²K) triple vitrage (à 2 chambres) rempli d'argon, intercalaire en acier galvanisé	Ug = 0,5 W/(m²K) triple vitrage (à 2 chambres) rempli d'argon, intercalaire en acier galvanisé	Ug = 0,5 W/(m²K) triple vitrage (à 2 chambres) rempli d'argon, intercalaire en acier galvanisé	Ug = 1,1 W/(m²K) double vitrage (à 1 chambre) rempli d'argon, intercalaire en acier galvanisé	Ug = 1,1 W/(m²K) double vitrage (à 1 chambre) rempli d'argon, intercalaire en acier galvanisé	Ug = 1,1 W/(m²K) double vitrage (à 1 chambre) rempli d'argon, intercalaire en acier galvanisé	Ug = 1,1 W/(m²K) double vitrage (à 1 chambre) rempli d'argon, intercalaire en acier galvanisé	Ug = 1,1 W/(m²K) double vitrage (à 1 chambre) rempli d'argon, intercalaire en acier galvanisé
ÉPAISSEUR DU VITRAGE MIN. - MAX.	24 - 52 mm	24 - 52 mm	24 - 52 mm	24 - 40 mm	24 - 40 mm	24 - 40 mm	24 - 40 mm	24 - 40 mm
PROFONDEUR / HAUTEUR DU PROFILE 1 - DORMANT 2 - VANTAIL	1 - 82 mm / 74 mm 2 - 95,9 mm / 86 mm	1 - 82 mm / 74 mm 2 - 82 mm / 86 mm	1 - 82 mm / 74 mm 2 - 82 mm / 86 mm	1 - 70 mm / 66 mm 2 - 80 mm / 78 mm	1 - 70 mm / 66 mm 2 - 70 mm / 78 mm	1 - 70 mm / 66 mm 2 - 70 mm / 70 mm	1 - 70 mm / 66 mm 2 - 70 mm / 78 mm	1 - 70 mm / 66 mm 2 - 70 mm / 78 mm
RENFORT EN ACIER 1 - DORMANT 2 - VANTAIL	1 - 2 mm complet (fermé) 2 - 2 mm en forme de C	1 - 2 mm complet (fermé) 2 - 2 mm en forme de C	1 - 2 mm complet (fermé) 2 - 2 mm en forme de C	1- 1,5 mm en forme de C 2- 1,5 mm (2 mm sur les portes-fenêtres) en forme de C	1- 1,5 mm en forme de C 2- 1,5 mm (2 mm sur les portes-fenêtres) en forme de C	1- 1,5 mm en forme de C 2- 1,5 mm (2 mm sur les portes-fenêtres) en forme de C	1- 1,5 mm renfort complet 2- 1,5 mm spécialement conçu profilé de renfort	1- 1,5 mm renfort complet 2- 1,5 mm (2 mm sur les portes-fenêtres) en forme de C
SEUIL DE PORTE-FENÊTRE 1 - STANDARD 2 - EN OPTION	1 - seuil dormant 2 - Combi Plan 0,0 mm, Combi Plan 0,0 mm équipé d'un drainage linéaire Combi 20 mm	1 - seuil dormant 2 - Combi Plan 0,0 mm, Combi Plan 0,0 mm équipé d'un drainage linéaire Combi 20 mm	1 - seuil dormant 2 - Combi Plan 0,0 mm, Combi Plan 0,0 mm équipé d'un drainage linéaire Combi 20 mm	1 - seuil dormant 2 - seuil en aluminium de 20 mm ou seuil en bois	1 - seuil dormant 2 - seuil en aluminium de 20 mm ou seuil en bois	1 - seuil dormant 2 - seuil en aluminium de 20 mm ou seuil en bois	1 - seuil dormant	1 - seuil dormant 2 - seuil en aluminium de 20 mm ou seuil en bois

*1 - Pour une fenetre dont les dimensions sont les suivantes 1230x1480 mm - CSI Republique tcheque Uw = 0,79 W/(m²K) avec un renfort en acier et un vitrage Ug = 0,5 W/(m²K) rempli d'argon, avec un intercalaire en PVC Swisspacer.

*2 - Pour une fenetre dont les dimensions sont les suivantes 1230x1480 mm - CSI Republique tcheque Uw = 0,81 W/(m²K) avec un renfort en acier et un vitrage Ug = 0,5 W/(m²K) rempli d'argon, avec un intercalaire en PVC Swisspacer.

*3 - Pour une fenetre dont les dimensions sont les suivantes 1230x1480 mm - CSI Republique tcheque Uw = 0,94 W/(m²K) avec un renfort en acier et un vitrage Ug = 0,6 W/(m²K) rempli d'argon, avec un intercalaire en PVC Swisspacer.

*4 - Pour une fenetre dont les dimensions sont les suivantes 1230x1480 mm - CSI Republique tcheque Uw = 0,94 W/(m²K) avec un renfort en acier et un vitrage Ug = 0,6 W/(m²K) rempli d'argon, avec un intercalaire en PVC Swisspacer.

*5 - Pour une fenetre dont les dimensions sont les suivantes 1230x1480 mm - ift Rosenheim Uw = 1,0 W/(m²K) avec une armature en acier, pour un vitrage de coefficient Ug = 0,6 W/(m²K) rempli d'argon, avec un intercalaire en PVC Swisspacer.

*6 - Pour une fenetre dont les dimensions sont les suivantes 1230x1480 mm - methode de calcul = 0,89 W/(m²K) avec une armature en acier et un ensemble de vitrages Ug = 0,6 W/(m²K) rempli d'argon, avec un intercalaire en PVC Swisspacer.

*7 - Pour une fenetre de dimensions 1230x1480 mm - methode de calcul = 0,76 W/(m²K) avec vitrage Ug = 0,5 W/(m²K) rempli d'argon, avec l'intercalaire Swisspacer.

COMPARAISON DES SYSTÈMES coulissants PVC



D

INFORMATIONS	IGLO-HS	IGLO ENERGY PSK	IGLO ENERGY CLASSIC PSK	IGLO 5 PSK	IGLO 5 CLASSIC PSK	IGLO LIGHT PSK	IGLO SLIDE
ISOLATION THERMIQUE Uw	Uw = 0,71 W/(m²K)*1	Uw = 0,66 W/(m²K)*2	Uw = 0,66 W/(m²K)*2	Uw = 0,81 W/(m²K)*3	Uw = 0,81 W/(m²K)*3	Uw = 0,84 W/(m²K)*3	-
NOMBRE DE CHAMBRES DU PROFILÉ	7	7	7	5	5	5	5
COULEUR DU PROFILÉ 1 - STANDARD 2 - EN OPTION	1 - blanc	1 - blanc 2 - brun	1 - blanc 2 - brun, anthracite	1 - blanc 2 - brun	1 - blanc 2 - brun	1 - blanc	1 - blanc
SOUDURE V-PERFECT EN OPTION	oui	non	oui	non	oui	oui	oui
VITRAGE STANDARD	Ug = 0,5 W/(m²K) triple vitrage (à 2 chambres) rempli d'argon, intercalaire en acier galvanisé	Ug = 0,5 W/(m²K) triple vitrage (à 2 chambres) rempli d'argon, intercalaire en acier galvanisé	Ug = 0,5 W/(m²K) triple vitrage (à 2 chambres) rempli d'argon, intercalaire en acier galvanisé	Ug = 1,1 W/(m²K) double vitrage (à 1 chambre) rempli d'argon, intercalaire en acier galvanisé	Ug = 1,1 W/(m²K) double vitrage (à 1 chambre) rempli d'argon, intercalaire en acier galvanisé	Ug = 1,1 W/(m²K) double vitrage (à 1 chambre) rempli d'argon, intercalaire en acier galvanisé	Ug = 1,1 W/(m²K) double vitrage (à 1 chambre) rempli d'argon, intercalaire en acier galvanisé
ÉPAISSEUR DU VITRAGE MIN. - MAX.	36 - 52 mm	24 - 52 mm	24 - 52 mm	24 - 40 mm	24 - 40 mm	24 - 40 mm	24 - 36 mm
PROFONDEUR/HAUTEUR DU PROFILÉ 1 - DORMANT 2 - VANTAIL	1 - 194 mm / 74 mm 2 - 82 mm / 98 mm	1 - 82 mm / 74 mm 2 - 95,9 mm / 86 mm	1 - 82 mm / 74 mm 2 - 95,9 mm / 86 mm	1 - 75 mm / 75 mm 2 - 80 mm / 78 mm	1 - 70 mm / 75 mm 2 - 70 mm / 78 mm	1 - 70 mm / 75 mm 2 - 70 mm / 78 mm	-
RENFORT EN ACIER 1 - DORMANT 2 - VANTAIL	1 - 3 mm en forme de C 2 - 2 mm complet (fermé)	1 - 2 mm complet (fermé) 2 - 2 mm en forme de C	1 - 2 mm complet (fermé) 2 - 2 mm en forme de C	1 - 1,5 mm complet (fermé) 2 - 2 mm en forme de C	1 - 1,5 mm complet (fermé) 2 - 2 mm en forme de C	1 - 1,5 mm complet (fermé) 2 - 2 mm en forme de C	1 - 2 mm 2 - 2 mm
FERRURES: 1 - STANDARD 2 - EN OPTION	G-U avec 3 boulons de verrouillage	1 - Système standard MACO SKB-S 2 - Système automatique MACO SKB-Z	1 - Système standard MACO SKB-S 2 - Système automatique MACO SKB-Z	1 - Système standard MACO SKB-S 2 - Système automatique MACO SKB-Z	1 - Système standard MACO SKB-S 2 - Système automatique MACO SKB-Z	1 - Système standard MACO SKB-S 2 - Système automatique MACO SKB-Z	1 - Système standard MACO SKB-S 2 - Système automatique MACO SKB-Z SIEGENIA
SEUILS	seuil plat	profilé du dormant	profilé du dormant	profilé du dormant	-	profilé du dormant	profilé du dormant

1) Méthode de calcul : Système coulissant de dimensions 5000x2500 mm, avec renfort en acier et vitrages Ug = 0,5 W/(m²K) rempli d'argon, avec intercalaire en PVC Swisspacer Ultimate

2) Méthode de calcul : Système coulissant de dimensions 2600x2250 mm, avec renfort en acier et vitrages Ug = 0,5 W/(m²K) rempli d'argon, avec intercalaire en PVC Swisspacer Ultimate

3) Méthode de calcul : Système coulissant de dimensions 2600x2250 mm, avec renfort en acier et vitrages Ug = 0,7 W/(m²K) rempli d'argon, avec intercalaire en PVC Swisspacer Ultimate



FENÊTRES

Fenêtres en aluminium
Fenêtres en bois
Fenêtres en bois et en aluminium



SYSTÈMES COULISSANTS



BRISE-SOLEIL ORIENTABLES (BSO)



PORTE D'ENTRÉE

PVC
Aluminium
Bois

Las puertas exteriores Drutex, con muy buenos parámetros de aislamiento térmico, una gran variedad de posibilidades de disposición y uso, diseño moderno y seguridad. Los componentes y equipos utilizados en el proceso de fabricación, combinados con la máxima calidad, han dado como resultado un producto digno del siglo XXI.



MOUSTIQUAIRES



VÉRANDAS FAÇADES EN VERRE

DRUTEX est aujourd'hui l'un des plus grands fabricants de fenêtres et portes d'entrée en Europe. Ce n'est pas uniquement l'une des plus innovantes et fiables marques polonaises mais aussi le reflet du succès de l'esprit d'entreprise polonaise dans le monde entier.

La société (basée à 100% sur le capital polonais) est dirigée dès le début par son fondateur M. Leszek Gierszewski.

Drutex gagne les coeurs des clients grâce à une haute qualité garantie, à l'innovation et à la fiabilité. En raison d'une offre très riche de produits, l'avancement technologique, la mise à disposition du département de recherche en interne, une grande efficacité opérationnelle, un délai fabriqué-livré très rapide la société fait augmenter d'une année à l'autre le nombre de clients et de revendeurs de sa fabrication. Chaque produit est individualisé, fabriqué pour un client spécifique.

L'offre de Drutex se dessine également avec ses portes d'entrée en PVC, en alu et en bois, ses volets roulants, BSO, mur-rideaux mais aussi ses jardins d'hiver.

Les menuiseries extérieures signées Drutex sont expédiées aux pays sur les 6 continents.

Drutex a été apprécié par des millions de Clients très contents ainsi que par des experts indépendants qui lui ont attribué beaucoup de prix prestigieux dont: Diamant de Forbes, EU Standard, Médaille Européenne, Titre de Superbrands, Plus X Award 2017.



jusqu'à 7000
fenêtres par jour



4000
employés



650
véhicules



115 mille m²
de surface de
fabrication

Délai de fabrication même en 7 jours 

SINCE 1985

