



Qualité

Une technologie moderne, de meilleurs matériaux et un contrôle de la production à chaque étape garantissent la plus haute qualité.



Service

Un service professionnel et rapide c'est le reflet de l'entreprise Drutex, qui crée des tendances en matière de service avant et après-vente depuis des années.



Sécurité

Une porte d'entrée est équipée de ferrures et de cylindres fiables, qui assurent la sécurité de leur utilisation.



Maison intelligente

Un contrôle intelligent des portes d'entrée, des fenêtres, des volets roulants, BSO, moustiquaires, portails, portillons et de l'éclairage avec un smartphone.



ul. Lęborska 31, 77-100 Bytów
+48 59 822 91 01

— SINCE 1985 —

Les informations dans cette brochure sont fournies seulement à titre informatif et indicatif. La spécification du produit doit être vérifiée avec les données techniques spécifiées par le fabricant.

PORTE D'ENTRÉE



PORTE D'ENTRÉE

NÉE DE LA PASSION ET DE
L'EXPÉRIENCE



TABLE DES MATIÈRES



PORTE D'ENTRÉE EN ALU

Système MB-86 SI	06
Système MB-79N SI+	08
Système MB-45 (froid)	10
Modèles de remplissages	16
Accessoires supplémentaires	32
Couleurs	34



PORTE D'ENTRÉE EN PVC

Iglo Energy	42
Iglo 5	44
Modèles de remplissages	46
Couleurs de films	52



PORTES D'ENTRÉE EN BOIS

Softline 68	60
Couleurs	62



ÉLÉMENTS SUPPLÉMENTAIRES

Vitrages	66
Verres sablés	68
Bâtons maréchal	72
Poignées	74
Contrôle d'accès	76
Seuils	78
Accessoires	82



OPTIONS SUPPLÉMENTAIRES

Porte d'entrée avec protection supplémentaire	84
Porte d'entrée coupe-feu	86
Constructions avec porte	88
Ferrage anti-panique	90
Traverse de porte:	
ALU et PVC	92
bois	96

COMPARATIF DE SYSTÈMES 98

VOIR AUSSI 100

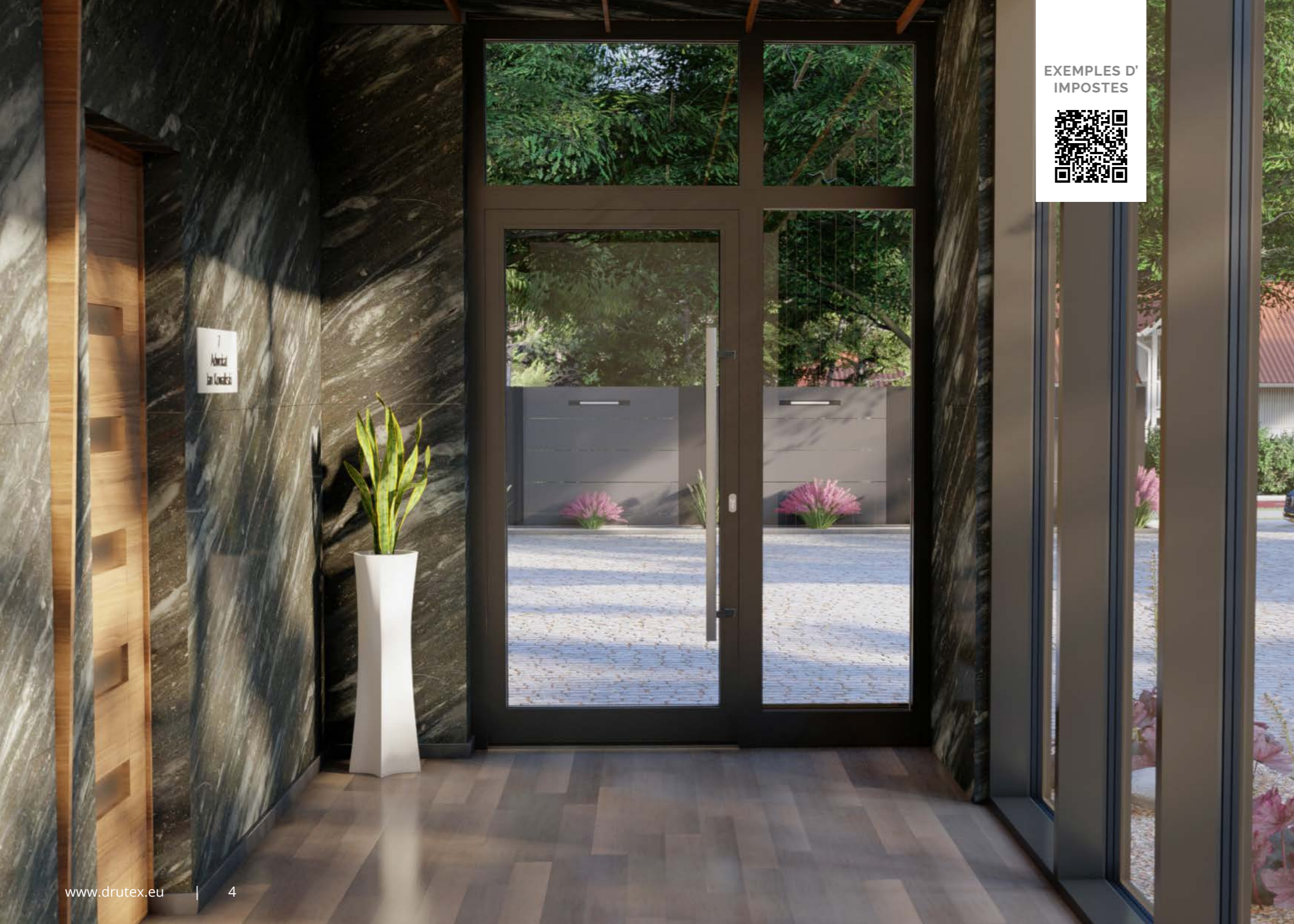

EXEMPLES D'
IMPOSTES



PORTE D'ENTRÉE EN ALUMINIUM

Une porte d'entrée en aluminium Drutex est un excellent choix pour les militants de technologies innovantes, de diverses possibilités d'agencement et d'utilité, du design moderne et de la sécurité. Les composants et les équipements utilisés dans la production, combinés à la plus haute qualité, ont permis d'obtenir un produit du XXIe siècle.

PANNEAUX
DE REMPLISSAGE

p. 16

ÉLÉMENTS
SUPPLÉMENTAIRES

p. 32

COULEURS

p. 34

PORTES D'ENTRÉE EN SYSTÈME MB-86 SI

La porte d'entrée en système MB-86 SI est équipée d'un seuil à rupture de pont thermique. Grâce aux valeurs exceptionnelles en termes d'isolation thermique et à la durabilité cette porte est recommandée pour une construction économe en énergie.

DONNÉES TECHNIQUES



77 mm

profondeur
d'encastrement



$U_d = 0,9 \text{ W}/(\text{m}^2\text{K})^*$

coefficient
thermique







* plus de données à la page 98



CONSTRUCTION DU SYSTÈME

Les profilés à trois chambres ont une profondeur d'encastrement de 77 mm, ils sont dotés d'une rupture thermique fabriquée en polyamide enrichie de l'addition d'une fibre de verre.

En option:



-  intercalaire warmedge Swisspacer Ultimate, disponible en 3 couleurs
-  paumelles à 3 lames, paumelles à nœuds cylindriques et charnière invisibles (invisibles lorsque la porte est fermée)
-  possibilité de l'application d'un imposte (p. 88-89)
-  large gamme de couleurs de la palette RAL, couleurs spéciales et structurées (p. 34-35)
-  possibilité de remplissage affleurant sur les deux faces de la porte
-  vitrage d'une épaisseur de 15mm à 60 mm, remplissage affleurant d'une épaisseur de 77 mm et panneau de remplissage décoratif d'une épaisseur de 36 mm

S Équipement standard

- crémone 3 points
- 3 paumelles à 2 lames
- 3 paumelles à nœuds cylindriques pour un panneau affleurant
- vitrage à $U_g = 1,1 \text{ W}/(\text{m}^2\text{K})$
- remplissage isolant
- peinture mate RAL 7016 et 9016
- seuil à rupture de pont thermique
- poignée en alu
- cylindre temporaire

Panneau de remplissage affleurant sur les deux faces de la porte, d'une épaisseur de 77 mm.



-  possibilité d'utiliser un vitrage à isolation acoustique accrue, trempé, feuilleté (sécurité et anti-effraction), ornemental, à protection solaire et sablé
-  possibilité d'utiliser une crémone motorisée qui est compatible aux systèmes d'accès intelligents
-  possibilité d'utiliser une crémone automatique de type « jour/nuit » (recommandée lorsqu'il y a un bâton maréchal).

EN SAVOIR PLUS



SYSTÈME MB-79N SI+

Grâce à sa construction, à son étanchéité utilisée, ainsi qu'à un seuil à rupture thermique, la porte d'entrée en système MB-79N SI+ répond aux exigences accrues d'isolation thermique et acoustique.

DONNÉES TECHNIQUES



70 mm

profondeur
d'encastrement



$U_d = 1,0 \text{ W}/(\text{m}^2\text{K})^*$

coefficient
thermique





* plus de données à la page 98



CONSTRUCTION DU SYSTÈME

La profondeur du vantail et du dormant est la même et s'élève à 70 mm. Leur conception permet d'aligner ces deux surfaces aussi bien de l'extérieur que de l'intérieur. Grâce à la dilatation dans l'ouvrant les contraintes thermiques pendant le fonctionnement sont éliminées.

En option:

-  intercalaire warmedge Swisspacer Ultimate, disponible en 3 couleurs
-  possibilité de mettre des charnières à 3 lames et des charnières cachées (invisibles lorsque la porte est fermée) ainsi que que des charnières cylindriques
-  possibilité de l'application d'un imposte (p. 88-89)
-  large gamme de couleurs de la palette RAL, couleurs spéciales et structurées (p. 34-35)
-  vitrage d'une épaisseur de 16 mm à 54 mm et d'un panneau décoratif d'une épaisseur de 36 mm

S Équipement standard

- crémone 3 points
- 3 paumelles à 2 lames
- remplissage isolant
- peinture mat RAL 7016 et 9016
- vitrage à $U_g = 1,1 \text{ W}/(\text{m}^2\text{K})$
- poignée en alu
- cylindre temporaire

Panneau de remplissage
d'une épaisseur de 36 mm.

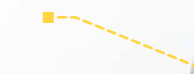

possibilité d'utiliser une crémone motorisée qui est compatible aux systèmes d'accès intelligents



possibilité d'utiliser un vitrage à isolation acoustique accrue, trempé, feuilleté (sécurité et anti-effraction), ornemental, à protection solaire et sablé



possibilité d'utiliser une crémone automatique de type « jour/nuit » (recommandée lorsqu'il y a un bâton maréchal).



Maison
intelligente

EN SAVOIR
PLUS



SYSTÈME MB-45 (FROID)

Ce profil à une chambre sans rupture de pont thermique est recommandé principalement à l'intérieur des bâtiments, c'est-à-dire dans des endroits qui ne nécessitent pas d'atteindre les valeurs d'isolation thermique élevées, par exemple lors de la fabrication des cloisons, vestibules, vitrines, caisses ou vitrines.

DONNÉES TECHNIQUES



45 mm

profondeur
d'encastrement





* plus de données à la page 98



CONSTRUCTION DU SYSTÈME

La profondeur de l'ouvrant et du dormant est de 45 mm ce qui permet d'obtenir les surfaces affleurantes. Le profil étroit donne une légèreté optique à la construction ce qui s'intègre parfaitement aux tendances de style actuelles.

En option:

-  intercalaire warmedge Swisspacer Ultimate, disponible en 3 couleurs
-  paumelles à 3 lames
-  possibilité d'utiliser un seul vitrage d'une épaisseur de 6 mm
-  large gamme de couleurs de la palette RAL, couleurs spécifiques et structurées (p. 34-35)
-  remplissage d'une épaisseur de 6 mm à 24,5 mm

S Équipement standard

- crémone 3 points
- 3 paumelles à 2 lames
- seuil
- peinture mate RAL 7016 et 9016
- poignée en alu
- cylindre temporaire

Un vitrage d'une épaisseur de 24,5 mm.

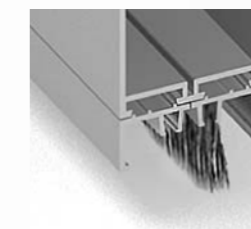

La brosse est en option.



possibilité d'utiliser un vitrage à isolation acoustique accrue, trempé, feuilleté (sécurité et anti-effraction), ornemental, à protection solaire et sablé



possibilité de l'application d'un imposte (p. 88-89)

D

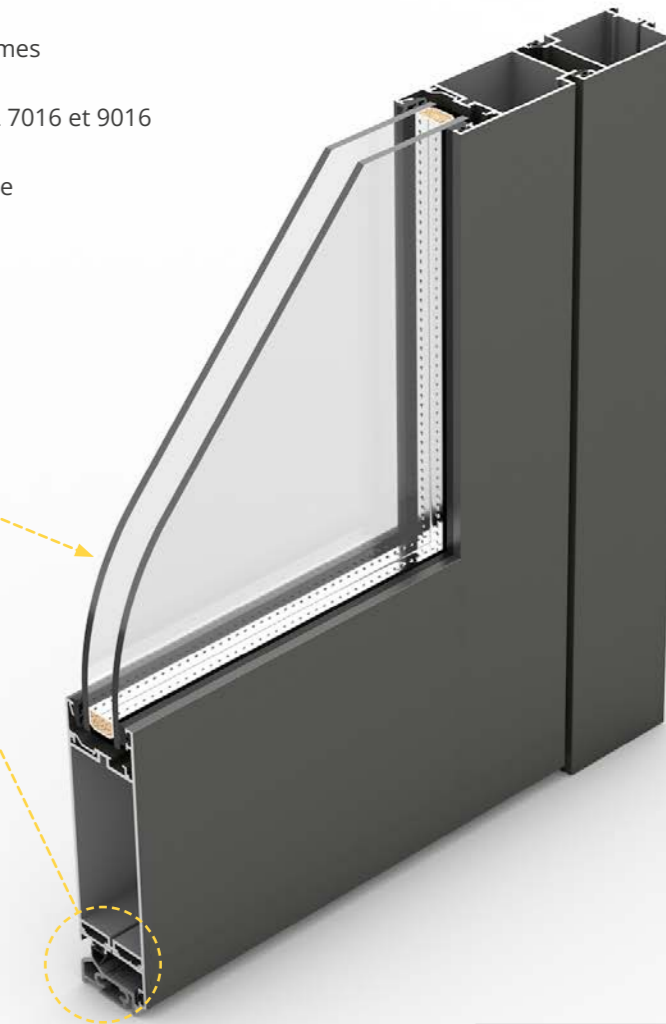

EN SAVOIR PLUS



SYSTÈME ALUMINIUM

Système MB-79N SI+



Système MB-79N SI+



SYSTÈME ALUMINIUM

Système MB-79N SI+



Système MB-86 SI



MODÈLES DE REPLISSAGES DE PORTE D'ENTRÉE EN ALUMINIUM

En ce qui concerne les portes d'entrée en aluminium, Drutex vous propose des dizaines de modèles de remplissages avec vitrages ou applications en acier inoxydable. Grâce à une large gamme, vous pouvez parfaitement faire correspondre la porte à l'architecture et au style du bâtiment. Une variété d'options de couleurs, dépendant uniquement du goût des clients, donne des possibilités d'arrangement presque illimitées. Un quadruple vitrage en standard.



Les panneaux sans fraisage peuvent être équipés d'une application en acier.

DIMENSIONS MAXIMALES
ET MINIMALES DE
PORTES D'ENTRÉE ET DE
REPLISSAGES



WASHINGTON ZERO



WASHINGTON WOOD (L) (R)

Possibilité de commander en image miroir
Motif bois uniquement de l'extérieur.



WASHINGTON 1



WASHINGTON 2



WASHINGTON 3 (L) (R)

Possibilité de commander en image miroir.



WASHINGTON 4

Possibilité de commander en image miroir.

L - Gauche R - Droit C - Centre - l'emplacement du motif par rapport au centre du panneau

MODÈLES DE REMPLISSAGES DE PORTE D'ENTRÉE EN ALUMINIUM



WASHINGTON POCKET (L) (R)



ALASKA 1



ALASKA 1
INOX



ALASKA 2



ALASKA 2
INOX



ALASKA 3 (L) (R)

Possibilité de commander en image miroir.



ARIZONA 1



ARIZONA 1
INOX

L - Gauche R - Droit C - Centre – l'emplacement du motif par rapport au centre du panneau

MODÈLES DE REMPLISSAGES DE PORTE D'ENTRÉE EN ALUMINIUM



ARIZONA 2



ARIZONA 2
INOX



CALIFORNIA 5 (L) (R) (C)



CALIFORNIA 5 (L) (R) (C)
INOX



CALIFORNIA 6 (L) (R) (C)



CALIFORNIA 6 (L) (R) (C)
INOX

L - Gauche R - Droit C - Centre – l'emplacement du motif par rapport au centre du panneau



MODÈLES DE REMPLISSAGES DE PORTE D'ENTRÉE EN ALUMINIUM



**COLORADO 1 (C)
INOX**

Possibilité de choisir une option sans INOX.



FLORIDA 1 (L) (R)

Possibilité de commander en image miroir.



**FLORIDA 1 (L) (R)
INOX**

Possibilité de commander en image miroir.



FLORIDA 2 (L) (R)

Possibilité de commander en image miroir.



FLORIDA 3 (L) (R)

Possibilité de commander en image miroir.



HAWAII 1

L - Gauche R - Droit C - Centre – l'emplacement du motif par rapport au centre du panneau



MODÈLES DE REMPLISSAGES DE PORTE D'ENTRÉE EN ALUMINIUM



**HAWAII 1 (C)
INOX**



**HAWAII 2 (C)
INOX**



**HAWAII 3 (C)
INOX**



HAWAII 4



HAWAII 5 (L) (R)

Fraise horizontale sur toute la largeur d'un ouvrant
possibilité de commander en image miroir.

L - Gauche R - Droit C - Centre - l'emplacement du motif par rapport au centre du panneau

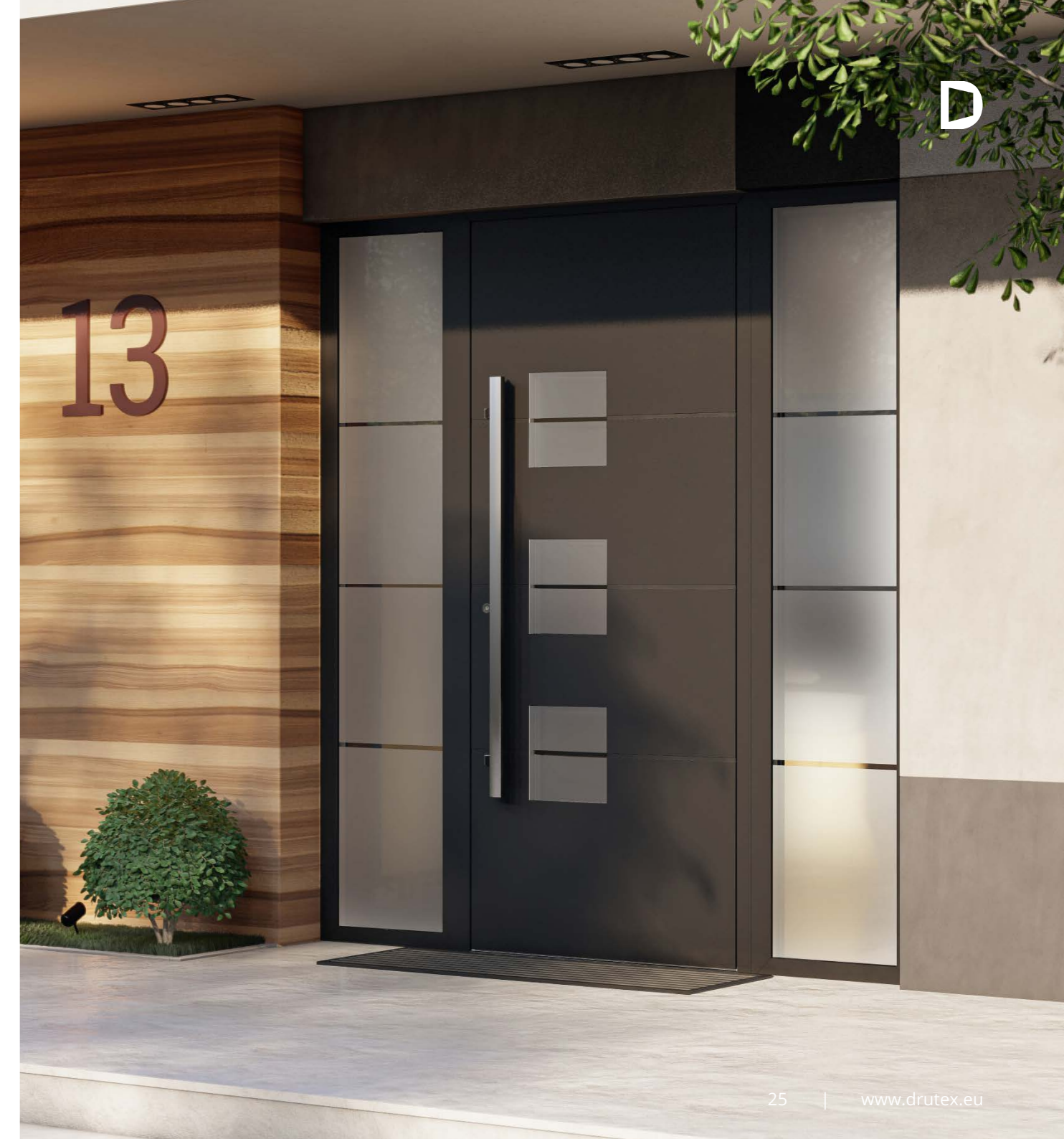

MODÈLES DE REMPLISSAGES DE PORTE D'ENTRÉE EN ALUMINIUM



MONTANA 1



MONTANA 4



MONTANA WOOD

Motif bois uniquement de l'extérieur.



**MONTANA 1
INOX**



**MONTANA 2 (R) (L)
INOX**

Possibilité de commander en image miroir.



**MONTANA 3 (R) (L)
INOX**

Possibilité de commander en image miroir.

L - Gauche R - Droit C - Centre – l'emplacement du motif par rapport au centre du panneau

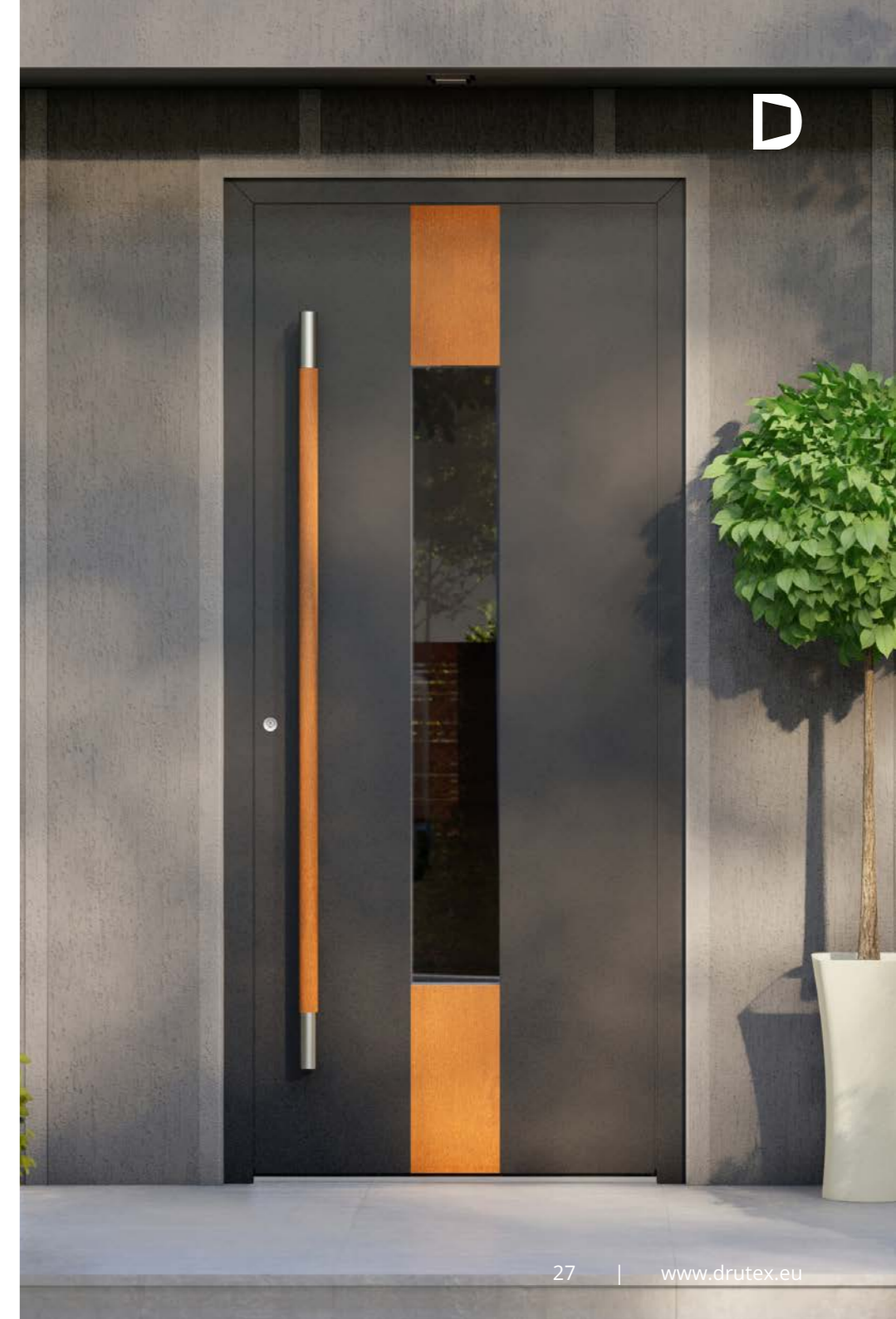

MODÈLES DE REMPLISSAGES DE PORTE D'ENTRÉE EN ALUMINIUM



NEW YORK 1 (L) (R) (C)



NEW YORK 2 (L) (R)

Possibilité de commander en image miroir.



NEBRASKA 1 (L) (R) (C)

Possibilité de commander en image miroir.



**NEBRASKA 1 (L) (R) (C)
INOX**

Possibilité de commander en image miroir - variante disponible uniquement pour certains modèles de tirants.



**NEW JERSEY 1
INOX**

Vous pouvez choisir une option sans INOX. Possibilité d'appliquer uniquement l'intercalaire en acier.



TEXAS (L) (R) (C)



**TEXAS (L) (R) (C)
INOX**

Possibilité de commander en image miroir - variante disponible uniquement pour certains modèles de tirants.



TEXAS WOOD (L) (R)

Vous pouvez commander en image miroir. Motif bois uniquement de l'extérieur.

L - Gauche R - Droit C - Centre - l'emplacement du motif par rapport au centre du panneau

MODÈLES DE REMPLISSAGES DE PORTE D'ENTRÉE EN ALUMINIUM

D



**OHIO
INOX**



**PENNSYLVANIA 1
INOX**



PENNSYLVANIA 2 (L) (R)
Possibilité de commander en image miroir.



**PENNSYLVANIA 2 (L) (R)
INOX**
Possibilité de commander en image miroir.



**PENNSYLVANIA 3 (L) (R)
INOX**
Possibilité de commander en image miroir.



PENNSYLVANIA 4
Disponible uniquement avec un vitrage sablé
(sablé en entier).



PENNSYLVANIA 5 (L) (R)
Vous pouvez commander en image miroir.



PENNSYLVANIA 6
Disponible uniquement avec un vitrage sablé
(sablé en entier).

L - Gauche R - Droit C - Centre – l'emplacement du motif par rapport au centre du panneau

ÉQUIPEMENT OPTIONNEL POUR UNE PORTE D'ENTRÉE EN ALUMINIUM

Le choix des équipements supplémentaires comme paumelles, ferrage anti-effraction, rosace, seuil ou systèmes de contrôle d'accès intelligents a une influence sur la facilité d'utilisation, l'esthétique, la fonctionnalité et le confort d'utilisation de la porte. Grâce à ces éléments votre porte répondra à toutes vos attentes.

PORTE D'ENTRÉE AVEC PANNEAU AFFLEURANT



Panneau affleurant de deux faces d'une épaisseur de 77 mm.

PORTE D'ENTRÉE AVEC PANNEAU DE REMPLISSAGE



Panneau de remplissage d'une épaisseur de 36 mm.

FONCTIONNALITÉS SUPPLÉMENTAIRES



Verre sablé



Charnières invisibles
(invisibles lorsque la porte est fermée)



Galet anti arrachement.



Panneau avec fraises à partir de 6 mm de large (standard 12 mm).



Rosace ronde, cylindre avec fonction d'urgence.



Application INOX en acier inoxydable.



Solutions du type jour/nuit.



Systèmes intelligents de contrôle d'accès- plus d'informations à la page 77.

COULEURS DISPONIBLES

EN STANDARD RAL 7016 MAT
ET RAL 9016 MAT

Afin d'assurer la meilleure qualité d'une porte d'entrée, Drutex se sert d'un atelier de peinture en poudre parmi les plus modernes au monde. Nous vous offrons une large gamme de couleurs de revêtements de peinture : métallisées à une structure, peintures mates ou à effet spécial. Le choix dépend de l'esthétique attendue.

PALETTE DE COULEURS

Couleur RAL et Aluprof
Collection*.



EXEMPLES DE PEINTURES MATES LISSES

Créez une finition esthétique et mate.

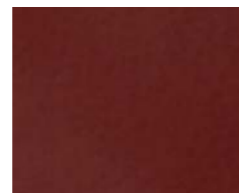

RAL 3004

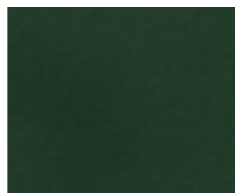

RAL 6005

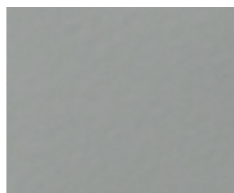

RAL 7001

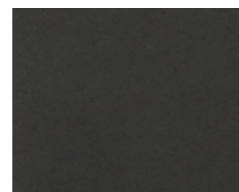

RAL 7016

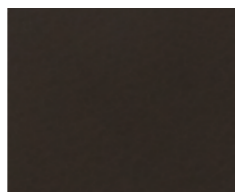

RAL 8019

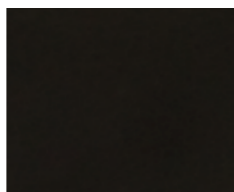

RAL 9005

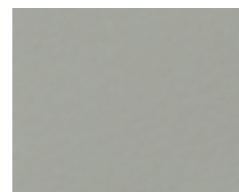

RAL 9006

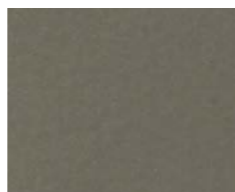

RAL 9007

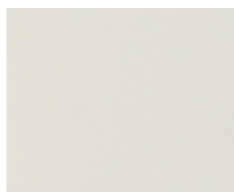

RAL 9016

Couleurs des perles:

1035 | 1036 | 2013 | 3032 | 3033 | 4011 | 4012 | 5025 | 5026 | 6035 | 6036 | 7048 | 8029 | 9022 | 9023

Réalisable avec une plus-value

EXEMPLES DE PEINTURES MÉTALLIQUES AVEC STRUCTURE

Pour réussir une ambiance moderne et industrielle.

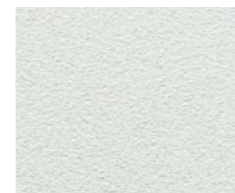

Metallic White



Metallic Beige



Metallic Brown

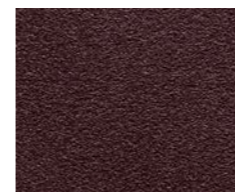

Metallic Red

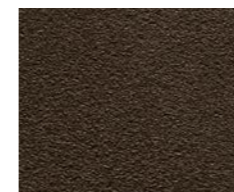

Rusty Brown



Metallic Grey DB703

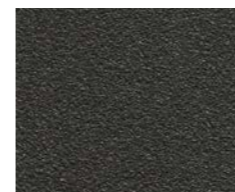

Modern Grey

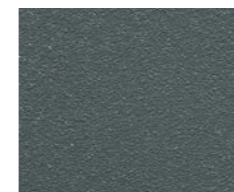

Metallic Ash

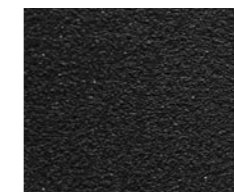

Metallic Black

Couleurs RAL non disponibles (liste actuelle disponible au bureau de Drutex):

1035 | 1036 | 2013 | 3032 | 3033 | 4011 | 4012 | 5025 | 5026 | 6035 | 6036
7048 | 8029 | 9022 | 9023 | 1026 | 2005 | 2007 | 3024 | 3026 | 6038.

EXEMPLES DE PEINTURES À EFFET SPÉCIAL

Finition noble en harmonie avec la nature.

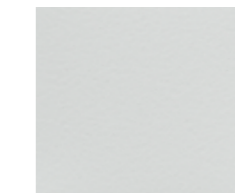

Anodic Silver



Anodic Olive

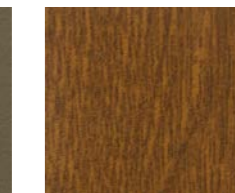

Chêne doré

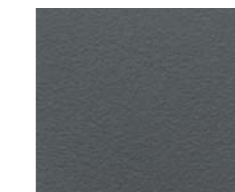

Anodic Grey

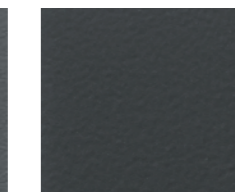

Anodic Platinum



Noyer

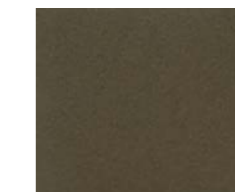

Anodic Bronze

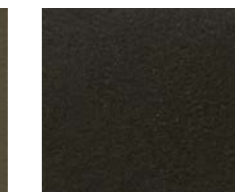

Anodic Brown

SYSTÈME ALUMINIUM

Façade avec BSO, porte d'entrée MB-86 SI avec un imposte, modèle New York 2, couleur anthracite.



Façade avec BSO, porte d'entrée MB-86 SI avec un imposte supérieur et latéral, modèle Texas INOX, couleur gris clair.



SYSTÈME ALUMINIUM

Façade avec BSO, porte d'entrée MB-86 SI avec un imposte supérieur et latéral, modèle Pennsylvania 4, couleur anthracite.



Façade en aluminium, porte d'entrée MB-86 SI avec un imposte supérieur et latéral, modèle New York 1, couleur anthracite.





PORTE D'ENTRÉE EN PVC

Une porte d'entrée en PVC Drutex est basée sur des systèmes Iglo exclusifs fabriqués uniquement à partir de la matière première, garantissant des paramètres optimaux en termes de stabilité, de durabilité, de résistance et d'efficacité énergétique. Son avantage supplémentaire c'est aussi un haut niveau d'isolation acoustique. Grâce à une large gamme de couleurs de films de marque renommée Renolit, à une variété de remplissages et aux ferrages modernes, ainsi que de nombreuses options d'équipement supplémentaire, la porte d'entrée s'intègre parfaitement à l'architecture de l'immeuble et du design intérieur.

PANNEAUX DE
REPLISSAGE

p. 46

COULEURS

p. 52

ÉLÉMENTS
SUPPLÉMENTAIRES

p. 72

SYSTÈME IGLO ENERGY

La porte d'entrée Iglo Energy est un synonyme d'un design moderne, d'une économie d'énergie, ainsi que d'un beau design, d'une esthétique et d'une excellente fonctionnalité. Les grandes propriétés d'isolation thermique de la porte d'entrée c'est un résultat, entre autres, de l'utilisation des matériaux de construction de haute qualité ainsi que du seuil conçu exprès avec une rupture thermique et d'un système d'une étanchéité innovant.



Possibilité de fabriquer une porte d'entrée en technologie V-Perfect (soudure fine).

DONNÉES TECHNIQUES



82 mm

profondeur
d'encastrement



$U_d = 0,8 \text{ W}/(\text{m}^2\text{K})^*$

coefficient
thermique







* plus de données à la page 99



CONSTRUCTION DU SYSTÈME

Le dormant est fabriqué en profilé PVC à 7 chambres.
La profondeur d'encastrement du système est de 82 mm.

En option:

-  intercalaire warmedge Swisspacer Ultimate, disponible en 3 couleurs
-  la possibilité de créer votre propre modèle de remplissage à l'aide des traverses, des vitrages et des panneaux de remplissage
-  possibilité de fabriquer une porte d'entrée en technologie V-Perfect (soudure fine)
-  large palette de films Renolit en profilé blanc et brun dans le corps (p. 52-53)
-  paumelles à 3 lames
-  vitrage d'une épaisseur de 22,5 mm à 49,5 mm et panneau de remplissage d'une épaisseur de 36 mm

S Équipement standard

- crémone 3 points
- 3 paumelles à 2 lames
- vitrage à $U_g = 1,1 \text{ W}/(\text{m}^2\text{K})$
- seuil à rupture de pont thermique
- poignée en alu
- cylindre temporaire



Possibilité de choisir la soudure V-Perfect.

Panneau de remplissage d'une épaisseur de 36 mm.

Renfort de 1 mm.

Equipé d'un renfort complet de 2 mm dans le dormant et l'ouvrant.



possibilité d'utiliser un vitrage à isolation acoustique accrue, trempé, feuilleté (sécurité et anti-effraction), ornemental, à protection solaire et sablé



possibilité de l'application d'un imposte (p. 88-89)



possibilité d'utiliser une crémone motorisée qui est compatible aux systèmes d'accès intelligents



possibilité d'utiliser une crémone automatique de type « jour/nuit » (recommandée lorsqu'il y a un bâton maréchal)

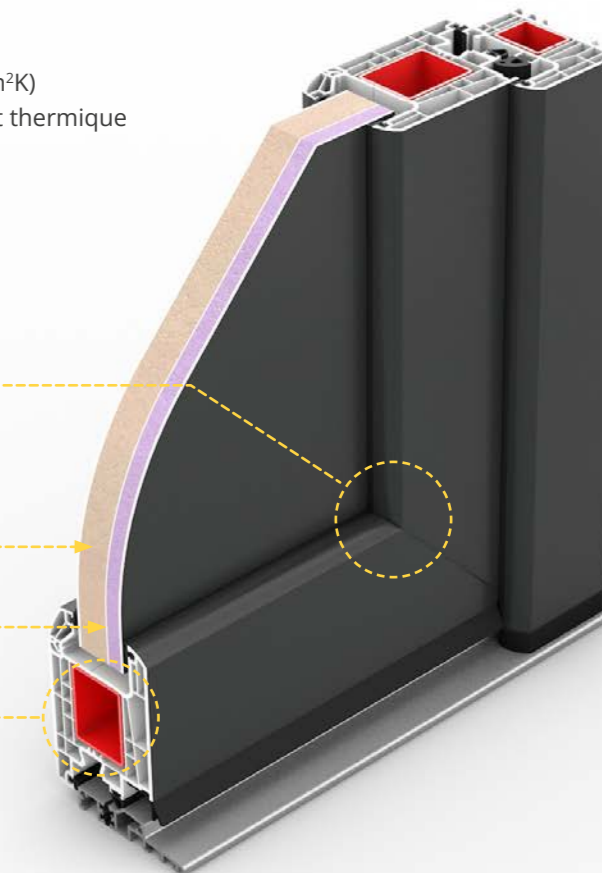

D

EN SAVOIR PLUS



SYSTÈME IGLO 5

La porte d'entrée Iglo 5 est une combinaison parfaite de l'esthétique, des solutions innovantes et d'une fonctionnalité. La porte est équipée d'un seuil aluminium à rupture de pont thermique.



possibilité de fabriquer une porte d'entrée en technologie V-Perfect (soudure fine).

DONNÉES TECHNIQUES



70 mm

profondeur
d'encastrement



Ud = 1,0 W/(m²K)*

coefficient
thermique





* plus de données à la page 99



CONSTRUCTION DU SYSTÈME

Le dormant est fabriqué du profilé PVC à 5 chambres.
La profondeur d'encastrement du système est de 70 mm.

En option:

-  intercalaire warmedge Swisspacer Ultimate, n en 3 couleurs
-  la possibilité de créer votre propre modèle de remplissage à l'aide des traverses, des vitrages et des panneaux de remplissage
-  possibilité de fabriquer une porte d'entrée en technologie V-Perfect (soudure fine)
-  large palette de films Renolit sur le profilé blanc et brun dans le corps (p. 52-53)
-  vitrage d'une épaisseur de 22,5 mm à 49,5 mm et panneau de remplissage d'une épaisseur de 36 mm

S Équipement standard

- crémone 3 points
- 3 paumelles à 2 lames
- vitrage à Ug = 1,1 W/(m²K)
- seuil à rupture de pont thermique
- poignée en alu
- cylindre temporaire
- ouverture à l'intérieur





Possibilité de choisir la soudure V-Perfect.

Panneau de remplissage d'une épaisseur de 36 mm.

Renfort de 1 mm.

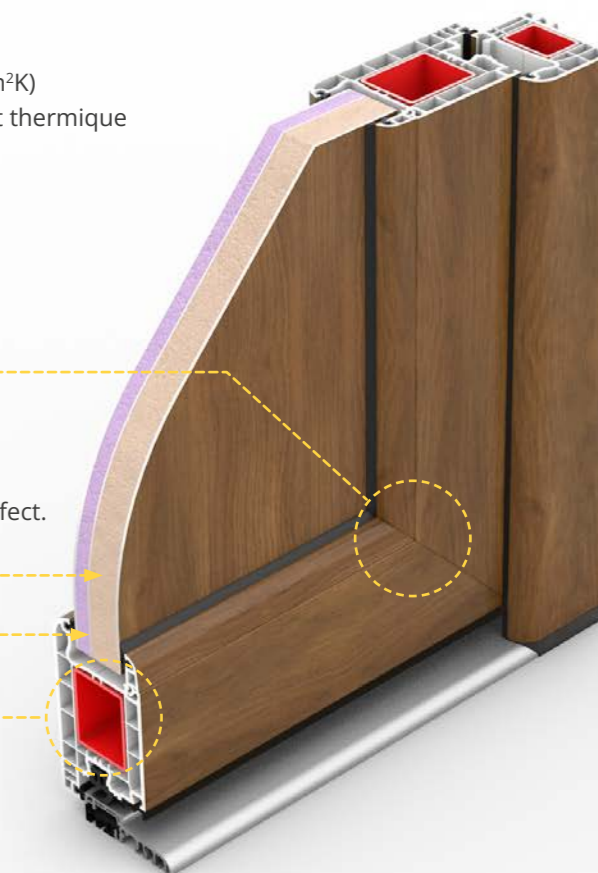
Équipé d'un renfort plein de 2 mm dans le dormant et l'ouvrant.



 possibilité d'utiliser un vitrage à isolation acoustique accrue, trempé, feuilleté (sécurité et anti-effraction), ornemental, à protection solaire et sablé

 paumelles à 3 lames

 possibilité de l'application d'un imposte (p. 88-89)

 possibilité d'utiliser une crémone automatique de type « jour/nuit » (recommandée lorsqu'il y a un bâton maréchal)



EN SAVOIR PLUS



MODÈLES DE REPLISSAGES D'UNE PORTE D'ENTRÉE EN PVC

Notre offre comprend de nombreux modèles de remplissages dédiés aux portes d'entrée en PVC. En effet, la porte d'entrée peut s'intégrer à l'esthétique de l'intérieur de la maison ou de l'appartement, ainsi qu'à la forme de l'immeuble, ce qui permet de maintenir la cohérence architecturale.



MODÈLES DE
REPLISSAGES



**ALASKA 1
INOX**



**ALASKA 2
INOX**



**ARIZONA 1
INOX**



**ARIZONA 2
INOX**



FLORIDA INOX (L) (R)
Possibilité de commander en image miroir.

L - Gauche R - Droit C - Centre - l'emplacement du motif par rapport au centre du panneau



MODÈLES DE REMPLISSAGES D'UNE PORTE D'ENTRÉE EN PVC



**CALIFORNIA 1 (L) (R) (C)
INOX**

Possibilité de commander en image miroir.



**COLORADO
INOX**



**HAWAII 2
INOX**



**HAWAII 3
INOX**



**MONTANA 1
INOX**

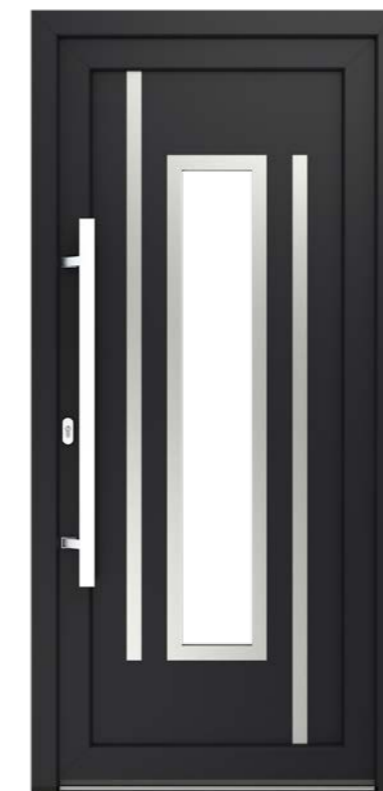

**MONTANA 2 (L) (R)
INOX**

Possibilité de commander en image miroir.



**MONTANA 3 (L) (R)
INOX**

Possibilité de commander en image miroir.



**NEBRASKA (L) (R) (C)
INOX**

Possibilité de commander en image miroir.

L - Gauche R - Droit C - Centre – l'emplacement du motif par rapport au centre du panneau

MODÈLES DE REMPLISSAGES D'UNE PORTE D'ENTRÉE EN PVC



**OHIO
INOX**



**TEXAS (L) (R) (C)
INOX**

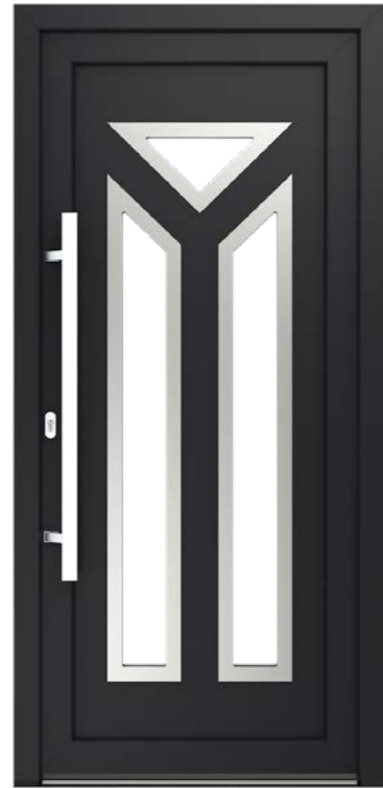

**PENNSYLVANIA 1
INOX**



**PENNSYLVANIA 2 (L) (R)
INOX**

Possibilité de commander en image miroir.



**PENNSYLVANIA 3 (L) (R)
INOX**

Possibilité de commander en image miroir.



**NEW JERSEY
INOX**

Possibilité d'appliquer uniquement
l'intercalaire en acier.

L - Gauche R - Droit C - Centre – l'emplacement du motif par rapport au centre du panneau

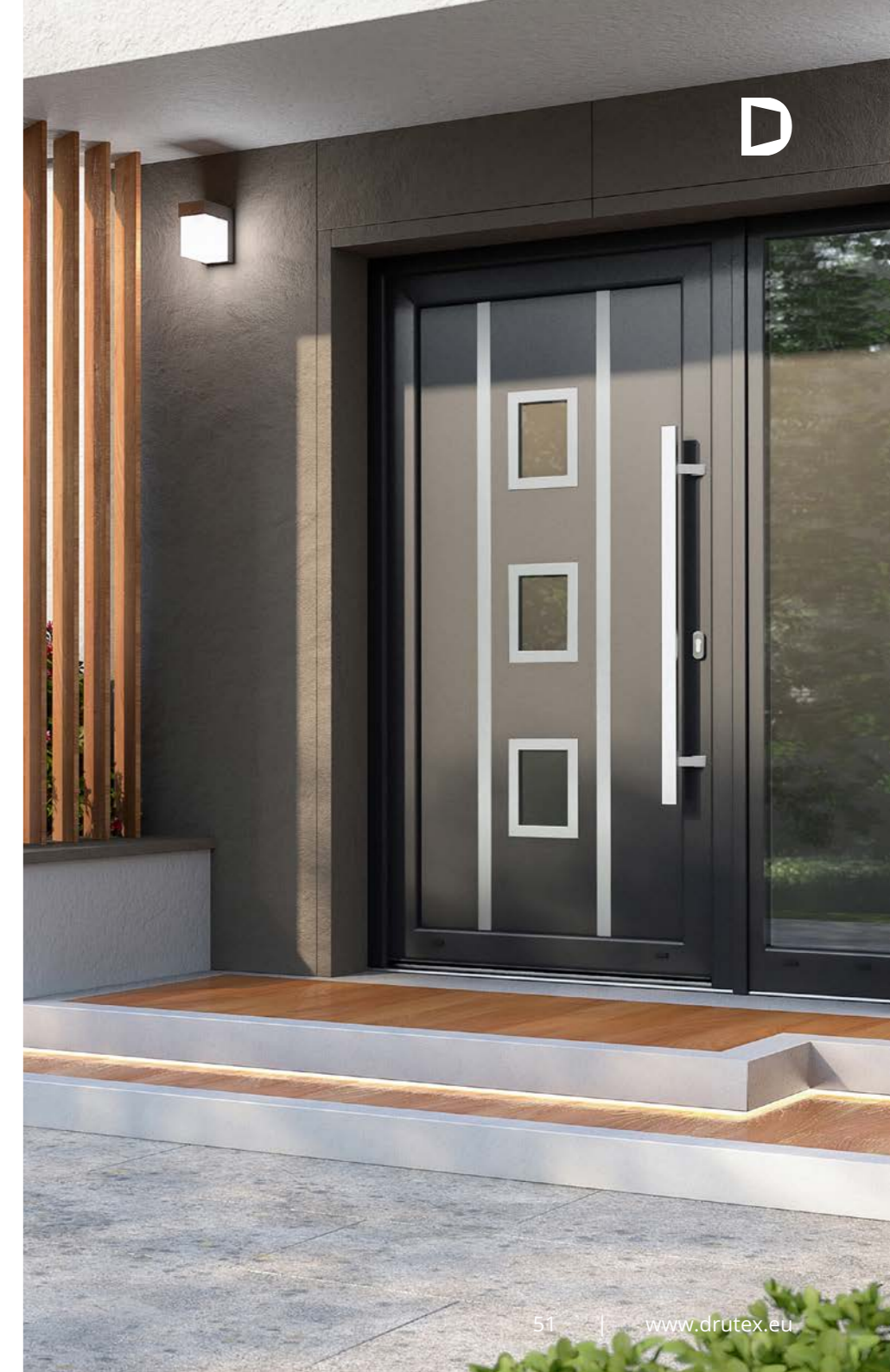

COULEURS D'UNE PORTE D'ENTRÉE EN PVC

Une combinaison d'une riche palette de couleurs de la porte d'entrée Iglo Energy et Iglo 5 avec une large gamme de remplissages donnent des possibilités presque illimitées d'ajuster un motif et une esthétique de la porte aux besoins personnels et aux préférences des clients. Une excellente qualité des films Renolit garantit la solidité des couleurs et leur résistance.

PALETTE DE FILMS RENOLIT COULEURS DE DÉMONSTRATION



Gris béton
702305-167

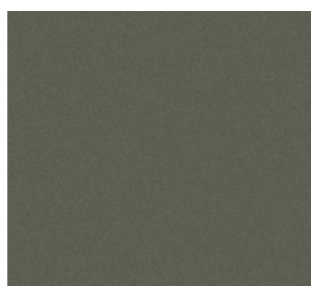

Gris basalte lisse
701205-097

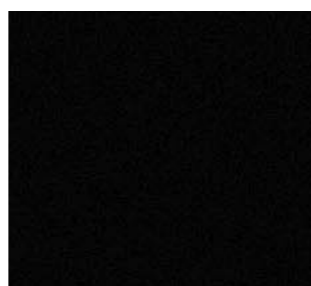

Noir Ulti-Matt
02.20.01.000002-504700

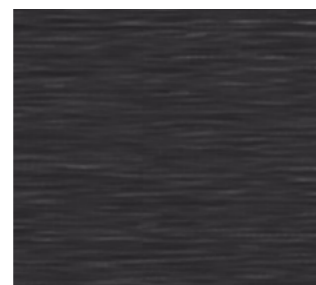

Crown Platinum
9.1293001-195

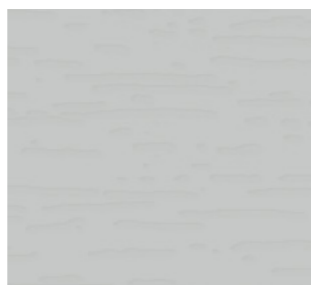

Blanc
725105-167

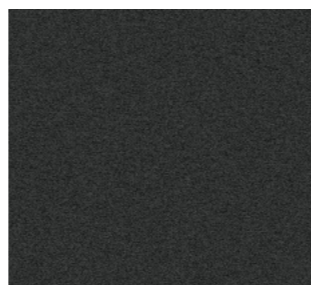

Antracyt Ulti-Matt
02.20.71.000001-504700



Gris quartz lisse
703905-097

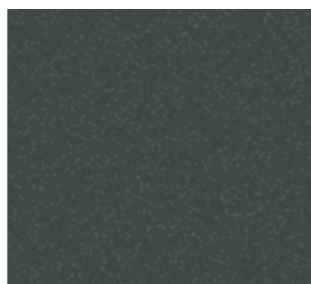

Gris ardoise
1.0065002-097



Gris ardoise lisse
02.11.71.000040-097

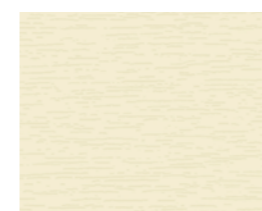

Crème
137905-167

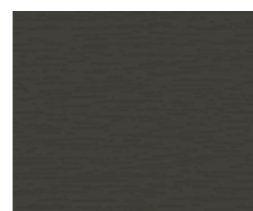

Gris quartz
703905-167



Rouge foncé
308105-167



Vert mousse
600505-167



Blanc FX
915205-168

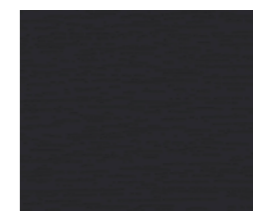

Anthracite
701605-167

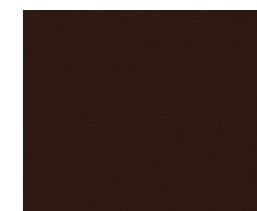

Brun chocolat
887505-167



Chêne naturel
3118076-167



Oregon
2115008-167



Palissandre
851805-167



Douglas
3152009-167

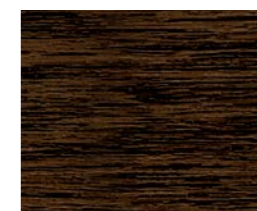

Chêne foncé
2052089-167

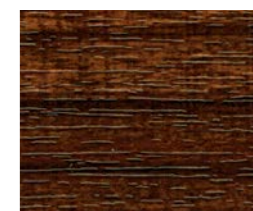

Macore
3162002-167

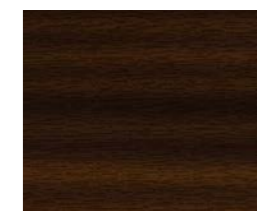

Acajou
2097013-167



Gris
715505-167



Anthracite lisse
701605-097

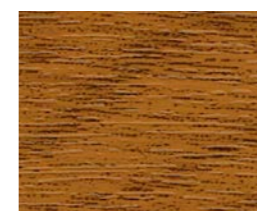

Chêne doré
2178001-167



Gris basalte
70125-097



Noyer
2178007-167



Chêne blanchi
F 456-3081



Winchester
49240015-148



Vert foncé
612505-167



Turner oak
F470-3001

* L'impression peut différer de la réalité.

SYSTÈME IGLO ENERGY

Fenêtres et porte d'entrée avec un imposte latéral, fabriquées en système Iglo Energy, couleur anthracite.



Fenêtres et porte d'entrée avec un imposte latéral, fabriquées en système Iglo Energy, volets roulants avec caisson en polystyrène RS, couleur gris clair.



SYSTÈME IGLO ENERGY

Iglo-HS, PSK Iglo Energy, porte d'entrée TEXAS INOX avec un imposte latéral, couleur anthracite.



Iglo-HS, PSK Iglo Energy, porte d'entrée TEXAS INOX avec un imposte latéral et supérieur, couleur anthracite.





PORTE D'ENTRÉE EN BOIS

La porte d'entrée en système Softline en bois pin ou meranti se distingue non seulement par une haute qualité et son élégance, mais répond également à des exigences de construction strictes, garantissant un haut niveau de sécurité et de confort d'utilisation.

CARACTÉRISTIQUES

p. 60

COULEURS

p. 62

ÉLÉMENTS SUPPLÉMENTAIRES

p. 72

SYSTÈME SOFTLINE 68

Le bois d'une plus haute qualité c'est la base d'un design classique, d'une durabilité, d'une rigidité et de la plus haute qualité de fabrication. La porte d'entrée en bois Drutex, ce n'est pas seulement un design élégant ou une apparence sophistiquée, mais aussi une excellente isolation. En standard équipée d'un seuil aluminium avec un pont de rupture thermique.

DONNÉES TECHNIQUES



68 mm

profondeur
d'encastrement



$U_d = 1,1 \text{ W}/(\text{m}^2\text{K})^*$

coefficient
thermique





* plus de données à la page 99



CONSTRUCTION DU SYSTÈME

La porte d'entrée est fabriquée en profilé bois pin ou meranti, lamellé-collé de trois couches d'une épaisseur de 68 mm.



En option:

-  intercalaire warmedge Swisspacer Ultimate, disponible en 3 couleurs
-  la possibilité de créer votre propre modèle de remplissage à l'aide de traverses, de vitrages et de panneau de remplissage (p. 100-101)
-  possibilité de choisir la couleur de peinture opaque et de lasure (p. 62-63)
-  possibilité de l'application d'un imposte (p. 88-89)
-  vitrage d'une épaisseur de 24 mm à 32 mm

S Équipement standard

- crémone 3 points
- 3 paumelles à nœuds cylindriques
- vitrage à $U_g = 1,1 \text{ W}/(\text{m}^2\text{K})$
- lasures et peintures opaques
- seuil à rupture de pont thermique
- poignée en alu
- cylindre temporaire



-  possibilité des fraises horizontaux, latéraux et obliques
-  possibilité d'avoir l'ouvrant à 140 mm d'épaisseur (en standard 110 mm)
-  possibilité d'utiliser un vitrage à isolation acoustique accrue, trempé, feuilleté (sécurité et anti-effraction), ornemental, à protection solaire et sablé

EN SAVOIR PLUS



COULEURS DE PORTE D'ENTRÉE EN BOIS

Grâce à une large gamme de peintures opaques, qui couvrent la structure du bois en entier, et de peintures transparentes (lasures) qui soulignent la structure et couleur du bois la porte d'entrée en bois est une excellente réponse pour des clients qui apprécient non seulement les solutions classiques, mais aussi les tendances architecturales modernes.



PIN COULEURS DE DÉMONSTRATION

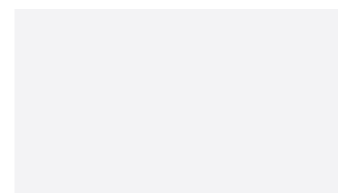

Blanc (opaque)



Chêne clair

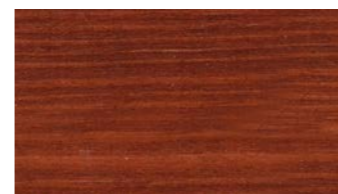

Teak

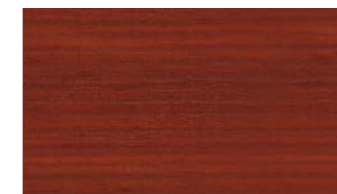

Acajou



Chêne foncé



Noyer



Palisandre

i SELON LE TYPE DU BOIS UTILISÉ, LA COULEUR PEUT DIFFÉRER DU MOTIF.

*L'impression peut différer de la réalité

MERANTI COULEURS DE DÉMONSTRATION



Chêne clair

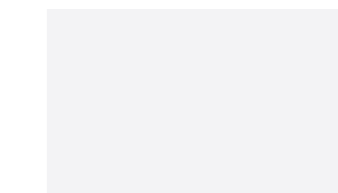

Blanc (opaque)



Acajou



Teak



Noyer



Chêne foncé



Palisandre

SYSTÈME SOFTLINE 68

Fenêtres et porte d'entrée avec un imposte latéral et supérieur, fabriqué en système bois Softline 68, meranti, couleur chêne clair.



Fenêtres et portée d'entre avec un imposte latéral et supérieur, fabriqué en système bois Softline 68, meranti, couleur palissandre.



VITRAGES

Lors du choix d'une porte d'entrée avec vitrage, il faut prendre en compte leurs différents types, comment ils se présentent au niveau de l'économie d'énergie, en acoustique, en sécurité, comment ils sont pour ce qui est anti-effraction, pour les paramètres solaires, mais aussi pour ce qui est translucidité limitée - ornementale ou mate.



PLUS DE
MOTIFS



TYPES DE VITARGES



Vitrage sécurité mat

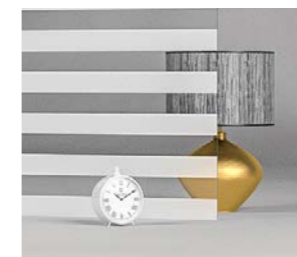

Vitrage sablé avec rayures



Reflektfloat brun 6 mm



Reflektfloat bleu 6 mm



Float 4, 6, 8, 10 mm

La possibilité d'utiliser une couche thermique.



Vitrage feuilleté

La possibilité d'utiliser une couche thermique.



Ornement Chinchilla

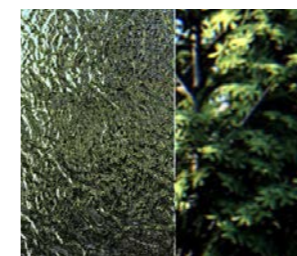

Ornement Delta

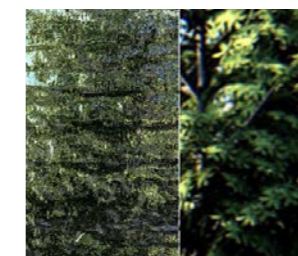

Ornement Silvit

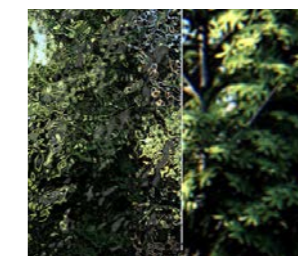

Ornement Cathedral



Ornement Master Carre

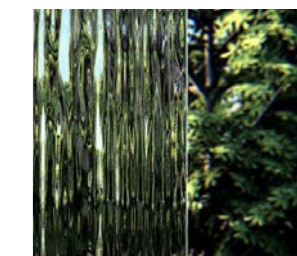

Ornement Vergé



Antisol vert



Antisol brun



Antisol gris



Antisol bleu



Mirastar

VITRAGES SABLÉS

NOUVEAUTÉ!

La technologie moderne de la production du verre sablé permet d'atteindre un haut niveau d'individualisation et de personnalisation de la conception d'une porte d'entrée. À part la large gamme des motifs standard, il est possible de créer n'importe quel graphique. Il est important de noter que le processus du sablage peut être effectué de deux côtés du vitrage.



PLUS DE
MOTIFS



EXEMPLES DE MOTIFS DE VERRES SABLÉS

- possibilité de faire n'importe quel graphique après avoir la confirmation du fabricant
- possibilité du sablage dans 3 nuances de gris

Nuance 1 Nuance 2 Nuance 3

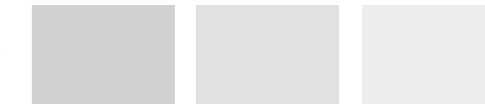

Exemple No. 1



Exemple No. 2

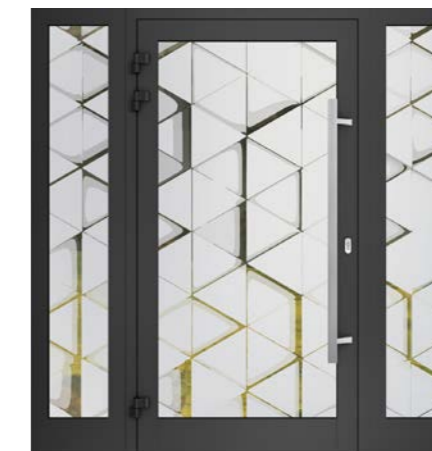

Exemple No. 51

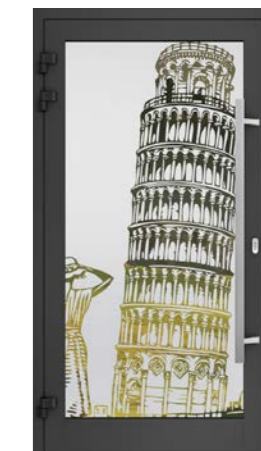

Exemple No. 52



Exemple No. 5



Exemple No. 6



Exemple No. 32



Exemple No. 53

EXEMPLES DE MOTIFS DE VERRES SABLÉS

i possibilité de faire n'importe quel graphique après avoir la confirmation du fabricant

i possibilité du sablage dans 3 nuances de gris



Exemple No. 9



Exemple No. 10



Exemple No. 11



Exemple No. 12



Exemple No. 17



Exemple No. 18



Exemple No. 13



Exemple No. 14



Exemple No. 15



Exemple No. 16



Exemple No. 19



Exemple No. 20



Exemple No. 56

BÂTONS MARÉCHAL

Nos bâtons maréchal de porte d'entrée se distinguent non seulement par des valeurs esthétiques élevées, mais aussi par leur fonctionnalité et leur durabilité. Grâce à des différentes variantes de couleurs, on peut les assortir à la fois à la porte d'entrée et à la couleur de l'immeuble. Pour accentuer la fonctionnalité, d'un bâton maréchal nous vous recommandons d'équiper votre porte d'entrée d'une crémone « jour/nuît » et des systèmes intelligents de contrôle d'accès.

Q10 avec empreinte digitale en option QA10

Destiné uniquement à une porte d'entrée à panneau décoratif (panneau aligné de deux faces)
Dimensions disponibles:
120 cm à 180 cm.

Destiné uniquement à une porte d'entrée à panneau décoratif (panneau aligné de deux faces)
RAL 9005 structure fine
Dimension disponible 160 cm.

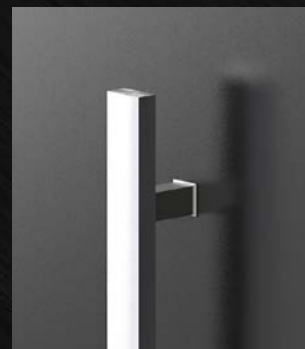

P10D

Fait en acier inoxydable et en bois de chêne naturel de couleur chêne doré. Destiné uniquement à une porte d'entrée à panneau décoratif MB-86 SI (panneau aligné de deux faces).

Dimensions disponibles:
120 cm, 160 cm.



KA1

Disponible avec la possibilité d'éclairage avec une bande LED, en blanc froid ou RGB, contrôlée avec une télécommande. Destiné uniquement à une porte d'entrée à panneau MB-86 SI (panneau aligné de deux faces).

Dimension disponible:
160 cm.



Q45RX

Dimensions disponibles:
80 cm à 120 cm.



P45 i P45L

Dimensions disponibles:
P45 - 58 cm
P45L - 120 cm, 180 cm.

Z1L

Dimensions disponibles:
de 100 cm à 250 cm.



PLUS D'INFOS



POIGNÉES

Nos poignées de porte d'entrée se distinguent non seulement par des valeurs esthétiques élevées, mais aussi par leur fonctionnalité et leur durabilité. Grâce à différentes variantes de couleurs, on peut les assortir à la fois à la porte d'entrée et à la couleur de l'immeuble.

Poignées en acier inoxydable
Destinées uniquement à une porte d'entrée en alu:

35A/1200

35A/1200 G1

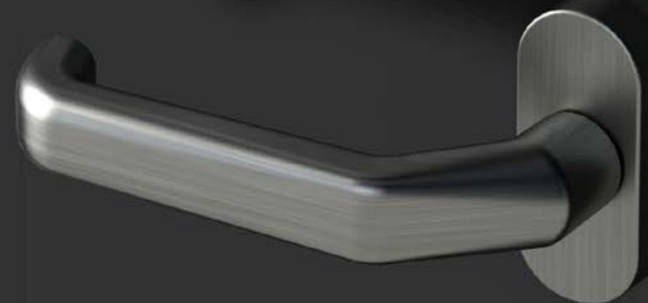

Poignée sur rosace, modèle R32 / 1200 (destiné uniquement à une porte d'entrée en alu).



Bouton 30A/1006 G1

Le bouton standard alu est destiné à une porte d'entrée en PVC, bois et en aluminium; couleurs disponibles:

blanc, argent, olive, brun



■ RAL 9005 disponible avec un supplément



Poignée 30A-1006

La poignée standard alu est destinée à une porte d'entrée en PVC, bois et en aluminium; couleurs disponibles:

blanc, argent, olive, brun



■ RAL 9005 disponible avec une plus-value

Rosace cylindrique



PLUS D'INFOS

Poignée en acier inoxydable, est destinée à une porte d'entrée en PVC et en bois.



Poignée 30A/1040



Bouton 30A/1040G

CONTRÔLE D'ACCÈS

Assurer la sécurité, c'est une fonction primordiale et la plus importante d'une porte d'entrée. C'est pourquoi, une porte d'entrée Drutex, en option peut être équipée de systèmes garantissant un haut niveau de sécurité et offrant une excellente protection contre l'effraction.

Une porte d'entrée équipée d'un système de contrôle d'accès intelligent garanti à la fois la fonctionnalité et le confort de l'utilisation.



ACCESSOIRES



Lecteur d'empreintes digitales EKEY dLine

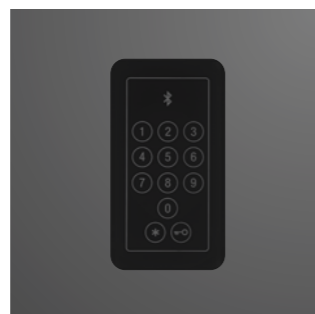

Clavier Bluetooth IDENCOM.

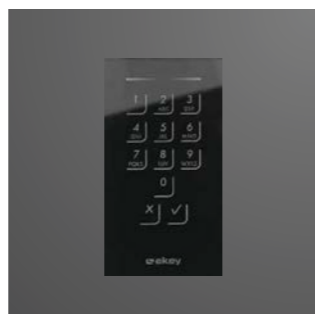

Clavier Ekey (noir).



Clavier Ekey (acier).



Clavier IDENCOM.



Lecteur RFID IDENCOM.

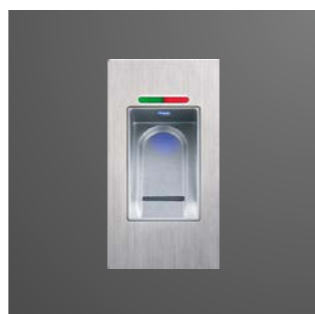

Lecteur d'empreintes digitales IDENCOM.



Lecteur SOMMER.



Lecteur d'empreintes digitales EKEY (acier).



Lecteur d'empreintes digitales EKEY (acier).



MAISON INTELLIGENTE

Les systèmes d'automatisme TaHoma Somfy permettent d'ajuster le fonctionnement de tous les dispositifs dans notre maison à nos besoins et procurent la facilité et le plaisir d'utilisation. Grâce à notre smartphone, nous avons aussi la maîtrise continue et si besoin, nous avons l'accès aux systèmes installés dans notre maison à tout moment de jour et de nuit.

OUVREZ UNE PORTE D'ENTRÉE, DES PORTILLONS, DES PORTAIS, CONTRÔLEZ L'ÉCLAIRAGE, DES VOLETS ROULANTS ET DES BRISES-SOLEIL ORIENTABLES DE PARTOUT DANS LE MONDE

doorbox

est un contrôleur miniature intégré: de verrous électriques, gâches électriques et soupapes de sécurité conçu pour le contrôle d'accès.

Avantages :

- fonctionne avec pratiquement tous les cylindres électriques du marché
- vous permet d'accorder l'accès à de nombreuses personnes - famille, jardinier, amis
- ne nécessite pas d'appareils supplémentaires
- vous permet de contrôler plusieurs points d'accès avec une seule application
- commande de fermeture/ouverture en temps réel.



Application smartphone gratuite

En utilisant l'application gratuite wBox avec un smartphone, vous pouvez gérer l'automatisation de votre maison ou de votre jardin - étant à la fois dans la portée de votre WiFi domestique et de n'importe où dans le monde - tout ce dont vous avez besoin c'est la connexion Internet.



SEUILS

Le seuil est un élément particulièrement important pour chaque type de porte d'entrée. Il détermine non seulement les valeurs d'économie d'énergie du système, mais également le confort de l'utilisation.

Seuil aluminium à rupture de pont thermique

Il est utilisé en particulier dans porte d'entrée, rigidifie parfaitement la construction et améliore le confort d'utilisation.

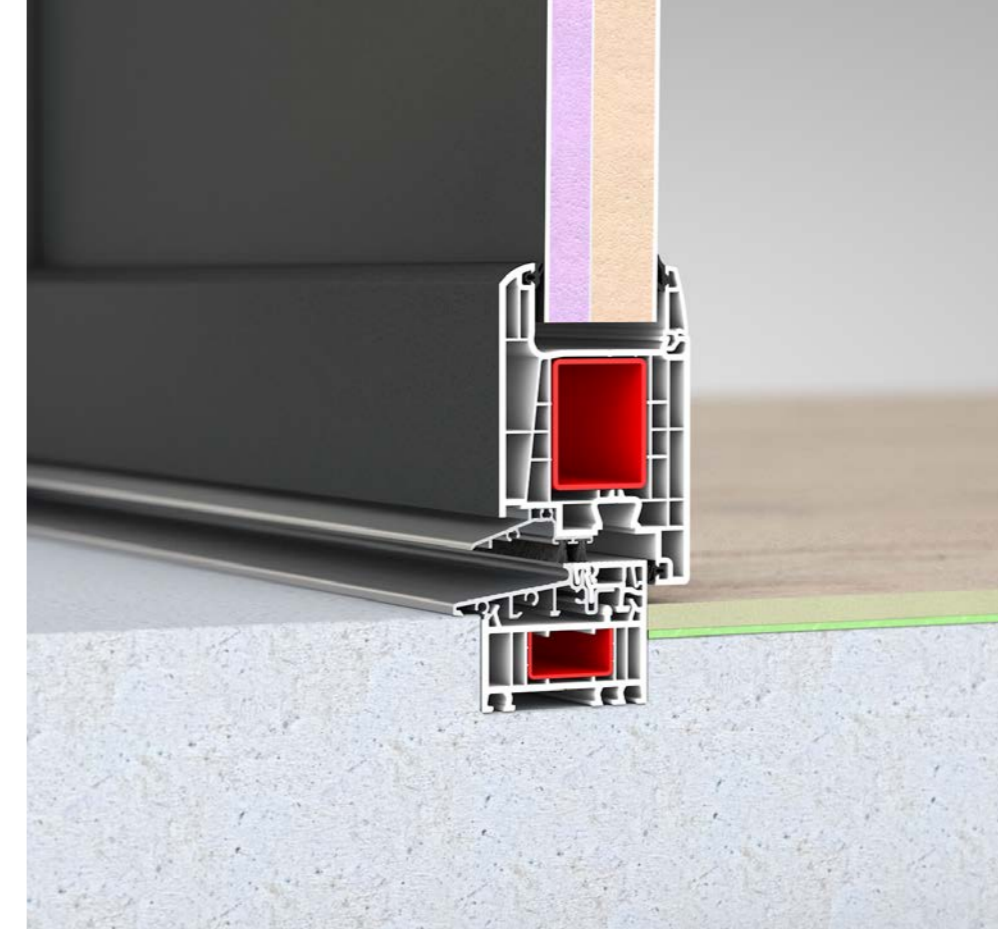
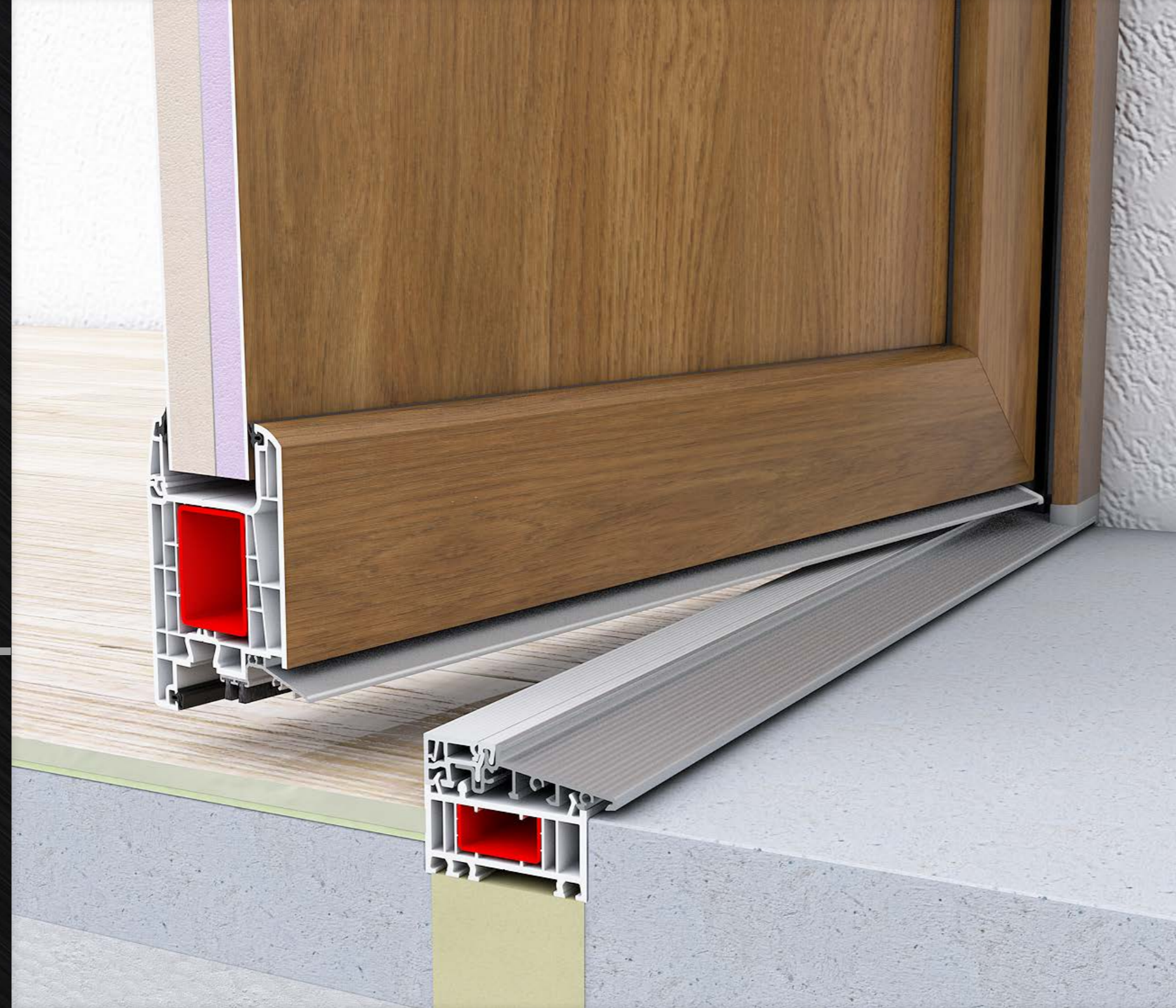

Seuil Combi

Il se distingue par de très bonnes valeurs d'isolation thermique, il est destiné à une porte d'entrée intérieure et extérieure.

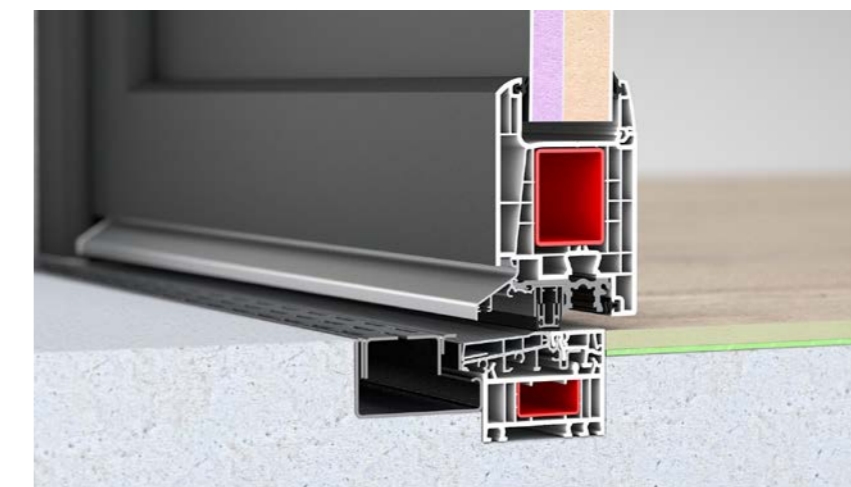

Seuil Zéro

Seuil Combi Plan 0 mm. peut être aligné avec le sol fini, il est possible d'appliquer un drainage linéaire.

TYPES DE SEUILS POUR CHAQUE SYSTÈME

MB-45



Seuil standard de MB-45.

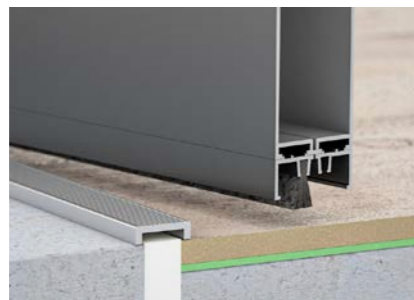

Seuil bas
(hauteur de 7,5 mm).



Sans seuil, brosse.



Seuil avec un joint
automatique.

MB-79N



Seuil standard.

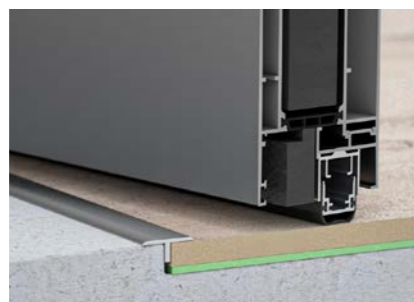

Seuil avec un joint
automatique.

MB-86 SI



Seuil standard.



Seuil avec un joint
automatique.

SOFTLINE 68

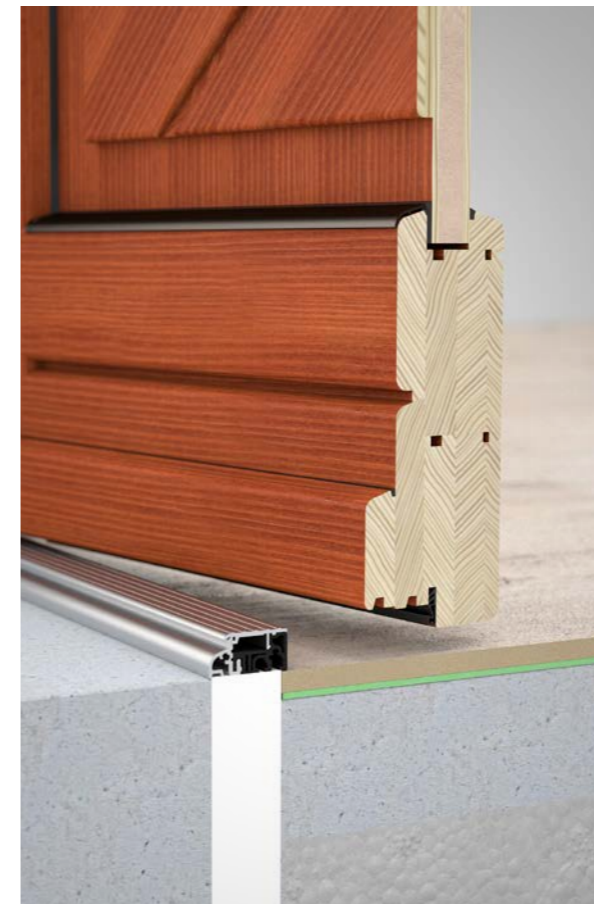

Seuil standard.



OPTIONS SUPPLÉMENTAIRES

Une porte d'entrée moderne remplit de nombreuses fonctions différentes. Le choix des équipements supplémentaires, tels que boîtes aux lettres, paumelles, judas optique ou ferme-portes détermine son esthétique, sa durabilité et son confort de l'utilisation.

Boîtes aux lettres



AUTRES



Judas optique.

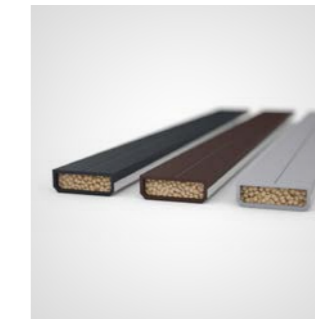

Intercalaire warmedge **Swisspacer Ultimate** (disponible en couleurs: noir, brun et gris).



Gâches électrique.



Capteur de verrouillage.

FERME-PORTES

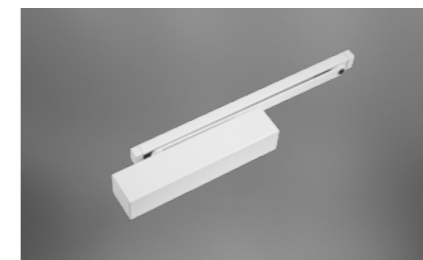

DORMA TS PROFIL
Ferme-porte bras à glissière, ou avec arrêt mécanique (disponible en couleurs: blanc, gris, brun et noir).



DORMA ITS96
Ferme-porte encastré, destiné uniquement à une porte d'entrée à panneau MB-86 SI (panneau aligné de deux faces, sans imposte).



DORMA TS93 BASIC
Ferme-porte bras à glissière, ou avec arrêt mécanique (disponible en couleurs: blanc, gris et noir).

PAUMELLES



Paumelles à nœuds cylindriques.



Paumelle à 3 lames, pour alu.



Charnière invisible, pour alu.



Paumelle à 3 lames, pour PVC.

PORTE D'ENTRÉE AVEC PROTECTION SUPPLÉMENTAIRE

Une porte d'entrée sécurisée est un investissement dans une vie tranquille et confortable. Une porte d'entrée extérieure en aluminium fabriquée selon la norme répondant aux exigences RC2 est un synonymes de sécurité, de design et d'isolation acoustique. La porte anti-effraction est sécurisée contre l'ouverture avec des outils tels qu'un pied-de-biche ou un tournevis. Cette solution est disponible aussi en systèmes de porte d'entrée PVC.



SERRURE

Ceci assure une prévention permanente de déformation d'une porte d'entrée. Elle garantit une pression constante sur toute la hauteur de la porte, ce qui se traduit par une étanchéité et une isolation acoustique. Son avantage important c'est aussi une fermeture légère et silencieuse, grâce aux loquets à manivelle équipés en standard.



Serrure automatique

Peut être intégrée au moteur et aux systèmes du contrôle d'accès.

CYLINDRE AVEC PLAQUE ANTIEFFRACTION

Ceci assure une protection anti-perçage. Disponible uniquement avec une porte d'entrée en système MB-86 SI de la classe anti-effraction RC2.



Pênes anti-dégondage



PORTE D'ENTRÉE COUPE-FEU MB-78 EI

L'incendie est l'un des accidents indésirables que nous craignons et que nous essayons de prévenir. Alors qu'une porte d'entrée coupe-feu dans notre maison peut servir de séparer le local où il y a la chaudière du reste de la maison, son choix dans des grands projets de construction tels que des immeubles de bureaux et des usines est une exigence nécessaire. Elle ferme des zones d'incendie, ce qui réduit les pertes en cas d'incendie et, dans de nombreux cas, protège la vie humaine.



PORTE D'ENTRÉE COUPE-FEU

La porte d'entrée coupe-feu Drutex est un système résistant au feu, technologiquement avancé qui se caractérise tant par l'étanchéité que par la résistance au feu. Le système atteint la classe de résistance au feu de EI30 à EI60. La solidité et la durabilité de la construction du système sont dues à la mise en œuvre d'un profil stable en aluminium, équipé de profilés isolants.



AVANTAGES:

-  profilés d'aluminium à isolation thermique, à l'épaisseur de 78 mm
-  vitrages coupe-feu, possibilité de choisir différents types de vitrages
-  ferrures conformes aux exigences coupe-feu.
-  joints d'étanchéité intumescents spécifiques et céramiques, empêchant le passage du feu et de la fumée.
-  large gamme de couleurs de la palette RAL, de couleurs spéciales et de structures (p. 34-35)
-  vitrages de 20 mm à 45 mm et de 47 mm à 49 mm.



CONSTRUCTIONS AVEC UNE PORTE D'ENTRÉE

L'architecture moderne nous oblige souvent à concevoir une porte d'entrée comme un ensemble composé de diverses dimensions, formes et spécificités, ce qui détermine non seulement l'apparence, mais également la facilité d'utilisation, la stabilité et la durabilité d'une porte d'entrée.



PLUS
D'EXEMPLES



POSSIBILITÉ D'APPLICATION D'UN IMPOSTE-EXEMPLE

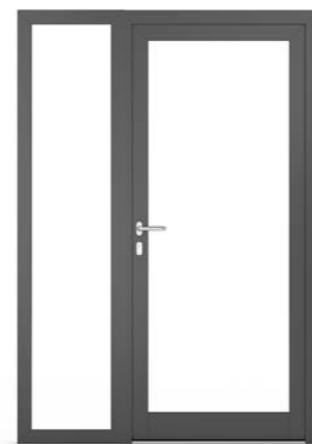

Option No. 1

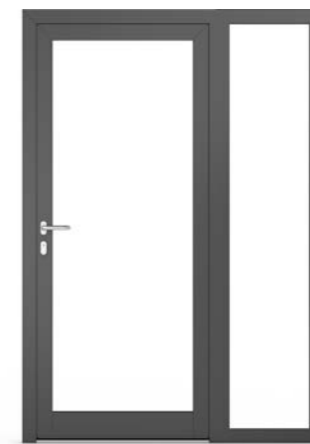

Option No. 2

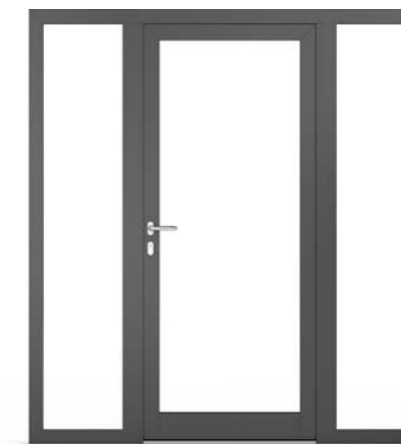

Option No. 3

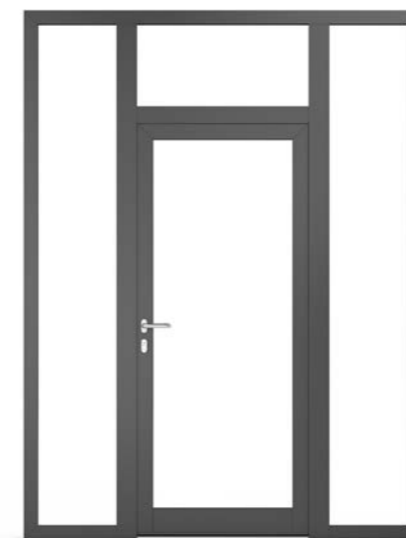

Option No. 4

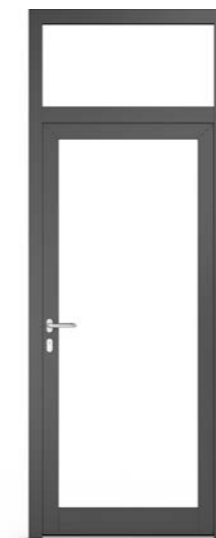

Option No. 5



Option No. 6



Option No. 7

FERRAGE ANTI- PANIQUE

Il arrive que notre sécurité dépende d'une évacuation rapide et efficace d'un bâtiment en danger. Des personnes visitant des bâtiments publics, malgré la pression du temps, la panique et le danger réel, doivent quitter le bâtiment dès que possible. Un ferrage anti-panique utilisé dans portes d'entrée est donc un produit qui a un impact direct sur la sécurité, la santé et la vie des personnes.



EN APPLIQUE

Une barre anti-panique répond aux normes de sécurité les plus élevées.



INTÉGRÉ

Une possibilité d'appliquer une barre anti-panique ou une poignée.



TRAVERSES DE PORTE D'ENTRÉE EN ALUMINIUM ET EN PVC



TRAVERSES



CONCEPTIONS EXEMPLAIRES D'UNE PORTE D'ENTRÉE AVEC DES TRAVERSES



Exemple No.1



Exemple No.2



Exemple No.3

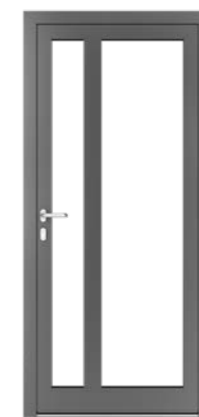

Exemple No.4

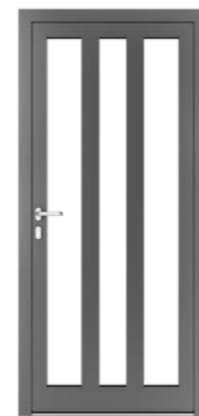

Exemple No.5



Exemple No.6

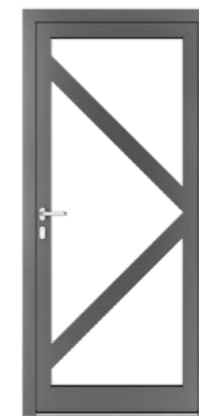

Exemple No.7



Exemple No.8



Des traverses de porte d'entrée Drutex permettent non seulement d'augmenter la rigidité mais aussi d'obtenir un style unique et personnalisé d'une porte d'entrée.



TRAVERSES



CONCEPTIONS EXEMPLAIRES D'UNE PORTE D'ENTRÉE AVEC DES TRAVERSES



Exemple No. 9



Exemple No. 10



Exemple No. 11



Exemple No. 12



Exemple No. 13



Exemple No. 14



Exemple No. 15



Exemple No. 16



TRAVRSES DE PORTE D'ENTRÉE EN BOIS

SOFTLINE 68

La large gamme de conceptions exemplaires de porte d'entrée avec des traverses permet de garder une cohérence stylistique avec l'architecture extérieure et intérieure du bâtiment.



TRAVRSES



Exemple No. 1



Exemple No. 2



Exemple No. 3



Exemple No. 4



Exemple No. 5



Exemple No. 6



Exemple No. 7



Exemple No. 8

COMPARAISON DE SYSTÈMES



INFORMATIONS	MB-86 SI	MB-79N SI+	MB-45	IGLO ENERGY	IGLO 5	SOFTLINE 68	MB-78 EI COUPE-FEU
MATIÈRE	ALUMINIUM	ALUMINIUM	ALUMINIUM	PVC	PVC	MERANTI ou PIN	ALUMINIUM
COULEURS	RAL mat, RAL structure fine, RAL métallisé à une structure, imitation bois, anodic	RAL mat, RAL structure fine, RAL métallisé à une structure, imitation bois, anodic	RAL mat, RAL structure fine, RAL métallisé à une structure, imitation bois, anodic	Renolit	Renolit	RAL et LASURES	RAL mat, RAL structure fine, RAL métallisé à une structure, imitation bois, anodic
PROFONDEUR D'ENCASTREMENT	77 mm	70 mm	45 mm	82 mm	70 mm	68 mm	78 mm
UD	Ud=0,9 W/(m²K)*	Ud=1,0 W/(m²K)**	Application intérieure	Ud=0,8 W/(m²K)**	Ud=1,0 W/(m²K)***	Ud=1,1 W/(m²K)****	Ud=1,7 W/(m²K)*****
SOUDURE V-PERFECT	Non	Non	Non	Oui*****	Oui*****	Non	Non
REPLISSAGE	15-60 mm (vitrage) 36 mm (panneau de remplissage) 77 mm (panneau affleurant)	16-54 mm (vitrage) 36 mm (panneau de remplissage)	6-24,5 mm (vitrage)	22,5-49,5 mm (vitrage) 36 mm (panneau de remplissage) Votre propre conception de la mise en place de traverses, de vitrage et de panneau de remplissage	22,5-41 mm (vitarge) 36 mm (panneau de remplissage) Votre propre conception de la mise en place de traverses, de vitrage et de panneau de remplissage	24-32 mm (vitarge) Votre propre conception de la mise en place de traverses, de vitrage et de panneau de remplissage	20-45 mm (vitrage) 47-49 mm (panneau de remplissage)
SERRURE STANDARD	3-points automatique	3-points automatique	3-points automatique	3-points automatique	3-points automatique	3-points à crochet	1 point
SERRURE EN OPTION	Serrure du type "jour/nuit", 5-points, Serrure à 1 point	Serrure du type "jour/nuit", 5-points, Serrure à 1 point	Serrure du type "jour/nuit", 5-points, Serrure à 1 point	Serrure du type "jour/nuit", à crochet	Serrure du type "jour/nuit", à crochet	Serrure à 1 point, 5-points	Serrure à 1 point
PAUMELLES STANDARD	3 paumelles à nœuds cylindriques pour une porte	3 paumelles à 2 lames	3 paumelles à 2 lames	3 paumelles à 2 lames	3 paumelles à 2 lames	3 paumelles à nœuds cylindriques	3 paumelles à 3 lames
PAUMELLES EN OPTION	paumelle à 3 lames, pamelle à nœuds cylindriques, charnière invisible	paumelle à 3 lames, pamelle à nœuds cylindriques, charnière invisible	paumelle à 3 lames	paumelle à 3 lames	paumelle à 3 lames		paumelle à 3 lames

Le calcul du coefficient Ud a été effectué pour une porte d'entrée à un vantail de dimensions 1100x2300 mm, concerne la page 98:

* pour le modèle de panneau WASHINGTON ZERO avec un panneau affleurant de deux faces

** vitrage avec argon et intercalaire Swisspacer Ultimate TMP4 / U18 / FL4 / U18 / TMP4

Le calcul du coefficient Ud a été effectué pour une porte d'entrée à un vantail de dimensions 1100x2300 mm, concerne la page 99:

** vitrage avec argon et intercalaire Swisspacer Ultimate TMP4 / U18 / FL4 / U18 / TMP4

*** vitarge avec argon et intercalaire Swisspacer Ultimate TMP4 / U14 / FL4 / U14 / TMP4

**** sur du bois meranti - vitrage avec argon et intercalaire Swisspacer Ultimate TMP4 / U10 / FL4 / U10 / TMP4

***** Vitrage Polflam EI30 / SI6 / TMP4 ESG avec intercalaire en acier galvanisé

***** solution disponible avec un supplément en fonction du marché, sans supplément en Pologne.

VOIR PLUS
FENÊTRES



VOLETS ROULANTS, BRISES SOLEIL-ORIENTABLES (BSO) MOUSTIQUAIRES

DRUTEX est aujourd'hui l'un des plus grands fabricants de fenêtres et portes d'entrée en Europe. Ce n'est pas uniquement l'une des plus innovantes et fiables marques polonaises mais aussi le reflet du succès de l'esprit d'entreprise polonaise dans le monde entier.

La société (basée à 100% sur le capital polonais) est dirigée dès le début par son fondateur M. Leszek Gierszewski.

Drutex gagne les coeurs des clients grâce à une haute qualité garantie, à l'innovation et à la fiabilité. En raison d'une offre très riche de produits, l'avancement technologique, la mise à disposition du département de recherche en interne, une grande efficacité opérationnelle, un délai fabriqué-livré très rapide la société fait augmenter d'une année à l'autre le nombre de clients et de revendeurs de sa fabrication. Chaque produit est individualisé, fabriqué pour un client spécifique. L'offre de Drutex se dessine également avec ses portes d'entrée en PVC, en alu et en bois, ses volets roulants, BSO, mur-rideaux mais aussi ses jardins d'hiver. Les menuiseries extérieures signées Drutex sont expédiées aux pays sur les 6 continents.

Drutex a été apprécié par des millions de Clients très contents ainsi que par des experts indépendants qui lui ont attribué beaucoup de prix prestigieux dont : Diamant de Forbes, EU Standard, Médaille Européenne, Titre de Superbrands, Plus X Award 2017.



jusqu'à 7000
fenêtres par jour



4000
employés



600
véhicules



115 mille m²
de surface de
fabrication

Délai de fabrication même en 7 jours.



SINCE 1985

